

# KATALOG 25/26

 **Riwega**<sup>®</sup> | safetymania

Absturzsicherung

DE





Riwega hat dazu beigetragen, ein Bewusstsein für die Bedeutsamkeit eines fachgerecht gedämmten und belüfteten Daches auf dem italienischen und internationalen Markt zu schaffen. Dabei hat sich Riwega, als inzwischen langjähriger Hersteller, zu einem der führenden Unternehmen in der Branche entwickelt. Riwega bietet eine große Auswahl an hochdiffusionsoffenen Dach- und Wandbahnen, Systeme für die fachgerechte Be- und Entlüftung des Daches, Produkte für die Wasser-, Luft und Winddichtigkeit, Grün- und Flachdachsysteme, Fassadentechnik und permanente Systeme als Absturzsicherung.

Heute kann die Marke Riwega die besten Ergebnisse bei der Spezialisierung, Herstellung und Vermarktung von Baustoffen vorweisen, die den Kriterien der aktuellen europäischen Richtlinien für die Energieeinsparung entsprechen. Die innovativen Entwicklungslinien von Riwega basieren somit auf aktuellen Marktanalysen und den daraus entnommenen Bedürfnissen.



Die Planung für dauerhaft installierte Absturzsicherungssysteme wurde in den letzten Jahren, infolge strenger europäischer Normen, technischer und spezialisierter und die Montage der Systeme immer komplexer und aufwendiger.

Mit der Linie **Riwega | safetymania** bringt Riwega Sicherungssysteme aus wetterfesten Materialien auf den europäischen Markt, die den europäischen Normen entsprechen und einfach zu installieren sind. Diese modernen Systeme beeinträchtigen kaum die Ästhetik der Gebäudearchitektur.

Mit Riwega safetymania weiß man den richtigen Partner an seiner Seite, wenn es um die Sicherung von Arbeitern auf ebenen oder geneigten Flächen oder Fassaden geht.



... weil Avantgarde bei uns zu Hause ist

... um zu erneuern und dabei nicht aufzuhören

... ständige Innovation macht den Unterschied

... denn Forschung bedeutet Sicherheit

... da Forschung und Entwicklung das Tor zur Zukunft öffnen



# Edelstahlseil LUX-top Riwega

Im Bauwesen geschehen die häufigsten Unfälle bei Höhenarbeiten. Besonders bei schlechten Witterungsbedingungen ist ein schneller Einsatz erforderlich, wenn es darum geht, Dachschäden zu beheben. Bei der Behebung von Extremsituationen wie z. B. bei verstopften Regenrinnen, undichten Dachfenstern, Eis und Schnee besteht die Gefahr, aus großer Höhe zu stürzen.

Sicherheitssysteme sind dann wirklich effektiv, wenn sie schnell verfügbar, einfach zu benutzen sind und keinen hohen Energieaufwand erfordern. Horizontale Anschlageneinrichtungen erfüllen diese Anforderungen.

## **10 Vorteile, die für das Edelstahlseil LUX-top von Riwega sprechen:**

Komponenten gemäß UNI EN 795 + CEN/TS 16415 + UNI 11578 **zertifiziert**

---

Die Ästhetik und das kaum wahrnehmbare "**unsichtbare**" Design

---

Jedes Feld kann gleichzeitig von bis zu 4 **Nutzern** verwendet werden

---

Die große **Bewegungsfreiheit** der Nutzer

---

Das **flexible** System gegen Strukturschäden

---

Die **Qualität** des Edelstahls

---

Die **kostengünstigste Lösung**, um Rechtsstreitigkeiten zu vermeiden

---

**Technischer Support** von der Planung bis zur Beratung auf der Baustelle

---

Die **Sicherheit** durch eine zertifizierte Montage

---

Eine Lösung für **jeden Dachtyp**

---

# Inhaltsverzeichnis

Sicherheit am Wohngebäude	<b>Anschlagpunkte LUX-top</b> .....	Seite 7
	<b>Befestigungselemente</b> .....	Seite 32
	<b>Edelstahlseil LUX-top</b> .....	Seite 36
	<b>Sicherheitsdachhaken</b> .....	Seite 40
	<b>PSA</b> .....	Seite 48
	<b>Steigtritte und Laufroste</b> .....	Seite 54
	<b>Schneefangsysteme</b> .....	Seite 57
Sicherheit am Industriegebäude	<b>Sicherheitsgeländer RIALTO</b> .....	Seite 71
	<b>Geländer Dynamic</b> .....	Seite 79
	<b>Schienensystem und ortsfeste Leiter</b> .....	Seite 83
	<b>Seilunterstützte Zugangstechnik</b> .....	Seite 88
	<b>Sicherheit für Dachausstieg</b> .....	Seite 90
	<b>Seilsicherungssystem Industry</b> .....	Seite 95

## Symbolerklärung



Edelstahl  
AISI 304



Edelstahl  
AISI 316



Stahl  
verzinkt



Stahl  
corten



Aluminium



Interne  
Nutzung



Max. Neigung  
10°



Neigung  
nach Maß



Nach  
Maß



Schnelle  
Verlegung



Patentiertest  
Produkt



Abseilpunkt



In mehreren  
Farben



Tragfähigkeit  
1 Person



Tragfähigkeit  
2 Personen



Tragfähigkeit  
3 Personen



Tragfähigkeit  
4 Personen



Tragfähigkeit  
6 Personen



**Sicherheit am Wohngebäude**

# Inhaltsverzeichnis

## R4 Sicherheit am Wohngebäude

R4

<b>Anschlagpunkte LUX-top</b>	Seite
01 LUX-top 3-S First .....	8
02 LUX-top 3-S Dachneigung .....	9
03 LUX-top 3-S Flachdach.....	10
04 LUX-top 3-S parallel .....	11
05 LUX-top 4s .....	12
06 LUX-top 5.....	13
07 LUX-top 6.....	14
08 LUX-top 9 / LUX-top 9 II.....	15
09 LUX-top mobilE.....	16
10 EVERGREEN.....	17
11 LUX-top ONE.....	18
12 LUX-top Adapterplatte Ecke 90°.....	19
13 LUX-top KLICK II.....	20
14 LUX-top EASY II.....	21
15 LUX-top FALZ PLUS II.....	22
16 LUX-top SDH-FALZ.....	23
17 LUX-top SDA-FALZ.....	24
18 LUX-top RVT.....	25
19 LUX-top RVT 12.....	26
20 LUX-top RVT 30.....	27
21 LUX-top RVT-P.....	28
22 Zubehör LUX-top.....	29
23 Eindichtset .....	30
24 Teleskopstütze LUX-top.....	31

<b>Befestigungselemente</b>	Seite
25 Befestigung.....	33

### **Edelstahlseil LUX-top**

26 Edelstahlseil LUX-top FSE 2003.....	37
27 Zubehör LUX-top FSE 2003.....	38

### **Sicherheitsdachhaken**

28 Sicherheitsdachhaken LUX-top SDH.....	41
29 Sicherheitsdachhaken LUX-top SDA.....	42
30 LUX-top SDA-Z II.....	43
31 LUX-top Corda.....	44
32 Konterplattenset.....	45
33 Leiterhaken LUX-top LS II.....	46
34 Leiterhaken LUX-top LS III und IV.....	47

### **PSA**

35 PSA Persönliche Schutzausrüstung.....	49
--	----

### **Steigritte und Laufroste**

36 Steigritte und Laufroste.....	55
----------------------------------	----

### **Schneefangsysteme**

37 Schneefangsysteme Typ "Schneenasen".....	58
38 Schneefangsysteme Linear.....	60

# Anschlagpunkte LUX-top

Die LUX-top Anschlageinrichtungen von Riwega | safetymania sind eine herausragende Lösung für öffentliche und private Gebäude, wenn es um Absturzsicherheit geht. Diese Vorrichtungen bieten eine dauerhafte Lösung mit minimaler optischer Beeinträchtigung und sind äußerst vielseitig, da ihre Abmessungen an die Bedürfnisse der Kunden angepasst werden können. Sie verwandeln einen Arbeitsplatz mit hohem Absturzrisiko in einen sicheren Ort und sind an verschiedene Dachtypen anpassbar, wie flache oder geneigte, Wohn- oder Industriedächer.

Hergestellt aus Edelstahl AISI 304, garantieren die LUX-top Anschlageinrichtung extreme Festigkeit und eine hervorragende Beständigkeit gegen mögliche Korrosion durch Witterungseinflüsse. Sie sind zertifiziert nach den aktuellen nationalen und europäischen Normen und bieten somit eine zusätzliche Garantie für ihre Qualität und Sicherheit.

Riwega bietet ein umfassendes 360-Grad-Paket an, das von der Beratung mit Vor-Ort-Inspektion über das maßgeschneiderte Systemdesign und die Forschung und Entwicklung neuer Lösungen bis hin zur technischen Beratung für den Einsatz reicht. Wir führen auch spezifische Schulungen durch, um unsere Kunden über die korrekte Anwendung und die neuesten Entwicklungen auf dem Laufenden zu halten. Mit den LUX-top Anschlageinrichtungen erhalten Sie eine zuverlässige und effektive Lösung für die Absturzsicherheit, die alle relevanten Standards erfüllt.

# LUX-top 3-S First

01

R4

## VORTEILE IM ÜBERBLICK:

### Für das Satteldach

- Anbringbar über dem Dachpaket
- Weniger optisch wahrnehmbar
- Reduziert die Wärmebrücke
- Kompatibel mit Typ C

### Eigenschaften:



### Zertifizierungen:



## Befestigung auf Holz



## Befestigung auf Beton

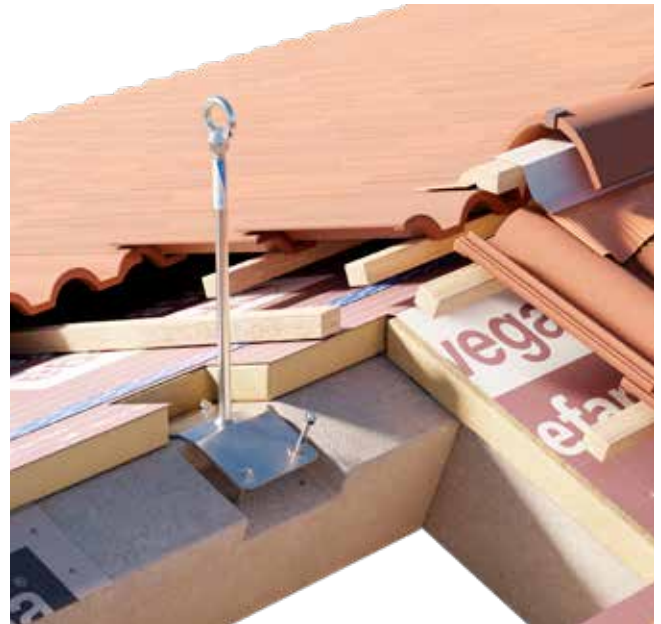

Befestigung	
Unterkonstruktion	<b>Holz</b>
Min. Querschnitt	<b>100x160 mm</b>
Befestigung	<b>12 Holzschrauben (min. 8x140 mm)</b>
Befestigungsbeispiel	<b>RoofRox Performant TB 1000h</b>
	<b>Vorboren des Sparrens nicht nötig</b>
Min. Eindringung	<b>100 mm</b>

Artikel und Einheiten			
Durchm. (mm)	Maße[LxWxT] (mm)	H (mm)	Artikel
18	100x400x6	300	03102023
18	100x400x6	400	03102024
26	100x400x6	300	03102003
26	100x400x6	400	03102004
26	100x400x6	500	03102005

Befestigung	
Unterkonstruktion	<b>Beton</b>
Min. Querschnitt	<b>250x100 mm - min. Klasse C20/25 (B25)</b>
Min. Stärke	<b>100 mm</b>
Befestigungsbeispiel	<b>4 Fischer - FAZ II 10/20 A4 (M10)</b>
Alternat. Befestigung	<b>4 RoofRox PESANTE SITA 10x112 (M10)</b>

Artikel und Einheiten			
Durchm. (mm)	Maße[LxWxT] (mm)	H (mm)	Artikel
18	150x250x6	300	0310202301
18	150x250x6	400	0310202401
26	150x250x6	300	0310200301
26	150x250x6	400	0310200401
26	150x250x6	500	0310200501

Auf Anfrage verschiedene Höhen verfügbar von 100 bis 800 mm für ø 26 mm und von 200 bis 400 mm für ø 18 mm  
Riwega GmbH übernimmt keine Haftung, wenn das Produkt nicht wie vorgeschrieben verwendet wird

# LUX-top 3-S Dachneigung

## Eigenschaften:



## Zertifizierungen:



## VORTEILE IM ÜBERBLICK:

### Für Pultdächer

- Anbringbar über dem Dachpaket
- Reduziert die Wärmebrücke
- Kompatibel mit Typ C

## Befestigung auf Holz



## Befestigung auf Beton

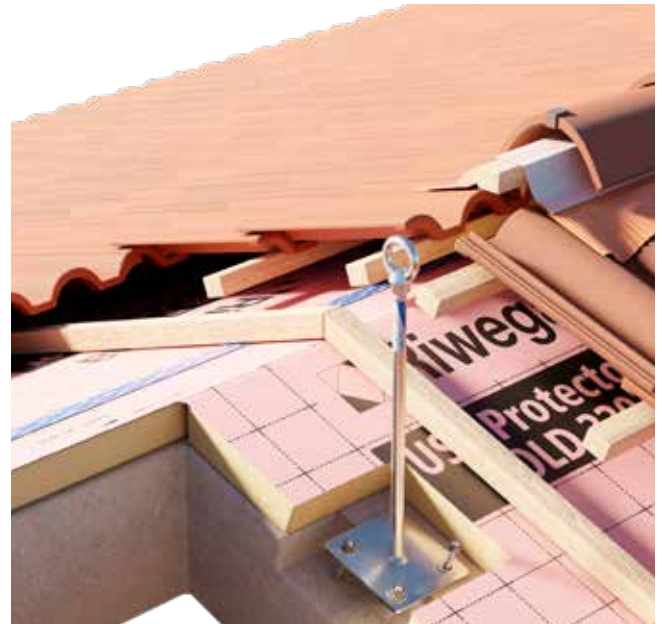

Befestigung	
Unterkonstruktion	<b>Holz</b>
Min. Querschnitt	<b>100x160 mm</b>
Befestigung	<b>12 Holzschrauben (min. 8x140 mm)</b>
Befestigungsbeispiel	<b>RoofRox Performant TB 1000h</b>
	<b>Vorboren des Sparrens nicht nötig</b>
Min. Eindringung	<b>100 mm</b>

Artikel und Einheiten			
Durchm. (mm)	Maße[LxWxT] (mm)	H (mm)	Artikel
18	100x360x6	300	031020232
18	100x360x6	400	031020242
26	100x360x6	300	031020032
26	100x360x6	400	031020042
26	100x360x6	500	031020052

Befestigung	
Unterkonstruktion	<b>Beton</b>
Min. Querschnitt	<b>250x100 mm - min. Klasse C20/25 (B25)</b>
Min. Stärke	<b>100 mm</b>
Befestigungsbeispiel	<b>4 Fischer - FAZ II 10/20 A4 (M10)</b>
Alternat. Befestigung	<b>4 RoofRox PESANTE SITA 10x112 (M10)</b>

Artikel und Einheiten			
Durchm. (mm)	Maße[LxWxT] (mm)	H (mm)	Artikel
18	150x150x6	300	0310202321
18	150x150x6	400	0310202421
26	150x150x6	300	0310200321
26	150x150x6	400	0310200421
26	150x150x6	500	0310200521

Auf Anfrage verschiedene Höhen verfügbar von 100 bis 800 mm für ø 26 mm und von 200 bis 400 mm für ø 18 mm  
 Riwega GmbH übernimmt keine Haftung, wenn das Produkt nicht wie vorgeschrieben verwendet wird

# LUX-top 3-S Flachdach

03  
R4

## VORTEILE IM ÜBERBLICK:

### Für flache Bedachungen und Strukturen

- Auch an sekundären Sparren anbringbar
- Weniger optisch wahrnehmbar
- Kompatibel mit Typ C

### Eigenschaften:



### Zertifizierungen:



## Befestigung auf Holz



### Befestigung

Unterkonstruktion	<b>Holz</b>
Min. Querschnitt	<b>100x160 mm</b>
Befestigung	<b>8 Holzschrauben (min. 8x140 mm)</b>
Befestigungsbeispiel	<b>RoofRox Performant TB 1000h</b>
	<b>Vorbohren des Sparrens nicht nötig</b>
Min. Eindringung	<b>100 mm</b>

### Artikel und Einheiten

Durchm. (mm)	Maße[LxWxT] (mm)	H (mm)	Artikel
18	89x322x6	300	031020231
18	89x322x6	400	031020241
26	89x322x6	300	031020031
26	89x322x6	400	031020041
26	89x322x6	500	031020051

## Befestigung auf Beton

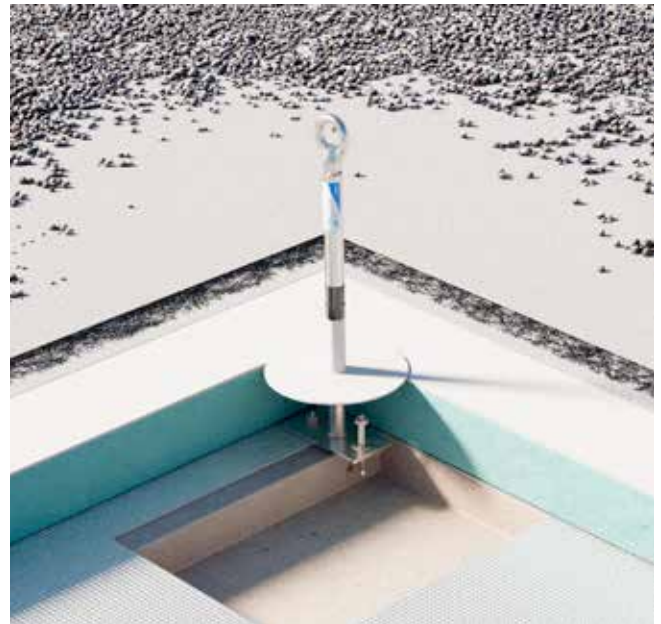

### Befestigung

Unterkonstruktion	<b>Beton</b>
Min. Querschnitt	<b>220x120 mm - min. Klasse C20/25 (B25)</b>
Min. Stärke	<b>120 mm</b>
Befestigungsbeispiel	<b>2 Fischer - FAZ II 12/20 A4 (M12)</b>
Alternat. Befestigung	<b>2 RoofRox PESANTE SITA 12x112 (M12)</b>

### Artikel und Einheiten

Durchm. (mm)	Maße[LxWxT] (mm)	H (mm)	Artikel
18	80x150x6 - 2 Loch	300	0310202311
18	80x150x6 - 2 Loch	400	0310202411
26	150x150x6 - 2 Loch	300	0310200311
26	150x150x6 - 2 Loch	400	0310200411
26	150x150x6 - 2 Loch	500	0310200511

Auf Anfrage mit Fußplatte 15x15 cm für 4 Befestiger M10 verfügbar

Auf Anfrage verschiedene Höhen verfügbar von 100 bis 800 mm für ø 26 mm und von 200 bis 400 mm für ø 18 mm  
Riwega GmbH übernimmt keine Haftung, wenn das Produkt nicht wie vorgeschrieben verwendet wird

# LUX-top 3-S parallel

## Eigenschaften:



## Zertifizierungen:



## VORTEILE IM ÜBERBLICK:

### Für Holzstrukturen mit versetzten Sparren

- Parallele Befestigung am First
- Kompatibel mit Typ C

## Befestigung auf Holz



Befestigung	
Unterkonstruktion	<b>Holz</b>
Min. Querschnitt	<b>200x160 mm</b>
Befestigung	<b>12 Holzschrauben (min. 8x140 mm)</b>
Befestigungsbeispiel	<b>RoofRox Performant TB 1000h</b>
	<b>Vorbohren des Sparrens nicht nötig</b>
Min. Eindringung	<b>100 mm</b>

Artikel und Einheiten			
Durchm. (mm)	Maße[LxWxT] (mm)	H (mm)	Artikel
18	200x360x6	300	031020233
18	200x360x6	400	031020243
26	200x360x6	300	031020033
26	200x360x6	400	031020043
26	200x360x6	500	031020053

Auf Anfrage verschiedene Höhen verfügbar von 100 bis 800 mm für ø 26 mm und von 200 bis 400 mm für ø 18 mm  
 Riwega GmbH übernimmt keine Haftung, wenn das Produkt nicht wie vorgeschrieben verwendet wird.

# LUX-top 4s

05

R4

## VORTEILE IM ÜBERBLICK:

### Für Strukturen aus Stahl

- Mit zwei Befestigungsmöglichkeiten erhältlich: selbstschneidenden Schrauben oder Sechskantschrauben
- Kompatibel mit Typ C
- Min. Breite I-Träger: 80 mm

### Eigenschaften:



### Zertifizierungen:



## Befestigung auf Stahl

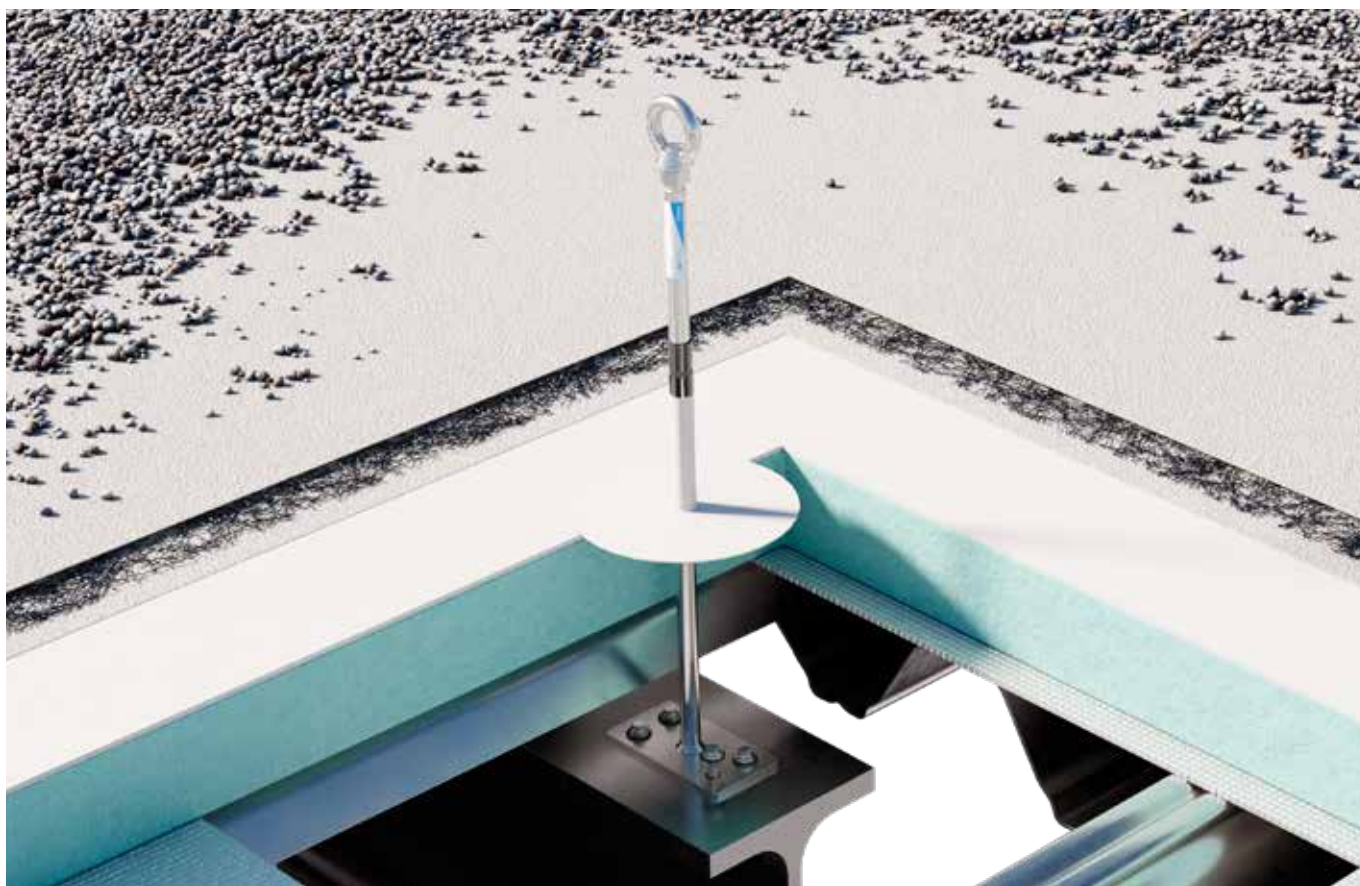

Befestigung	
Unterkonstruktion	<b>Stahlträger</b>
Min. Stärke	<b>4 mm</b>
Breite Stahlträger	<b>80 mm</b>
Befestigung	<b>4 selbstschneidende Schrauben</b>
Für Träger ST 37	<b>4 EJOT JZ 3 (8x32 mm)</b>

Auf Anfrage mit Fußplatte 15x15 cm für  
4 Sechskantschrauben (M10), 8 Scheiben, 4 Muttern

Artikel und Einheiten			
Durchm. (mm)	Maße[LxWxT] (mm)	H (mm)	Artikel
18	80x150x6	300	03102043
18	80x150x6	400	03102044
26	80x180x6	300	03102046
26	80x180x6	400	03102047
26	80x180x6	500	03102048

Auf Anfrage verschiedene Höhen verfügbar von 100 bis 800 mm für ø 26 mm und von 200 bis 400 mm für ø 18 mm  
Riwega GmbH übernimmt keine Haftung, wenn das Produkt nicht wie vorgeschrieben verwendet wird.

# LUX-top 5

## Eigenschaften:



## Zertifizierungen:



## VORTEILE IM ÜBERBLICK:

### Einspannbefestigung

- Für alte Strukturen
- Kompatibel mit Typ C
- Inklusive Konterplatte

## Befestigung auf Holz

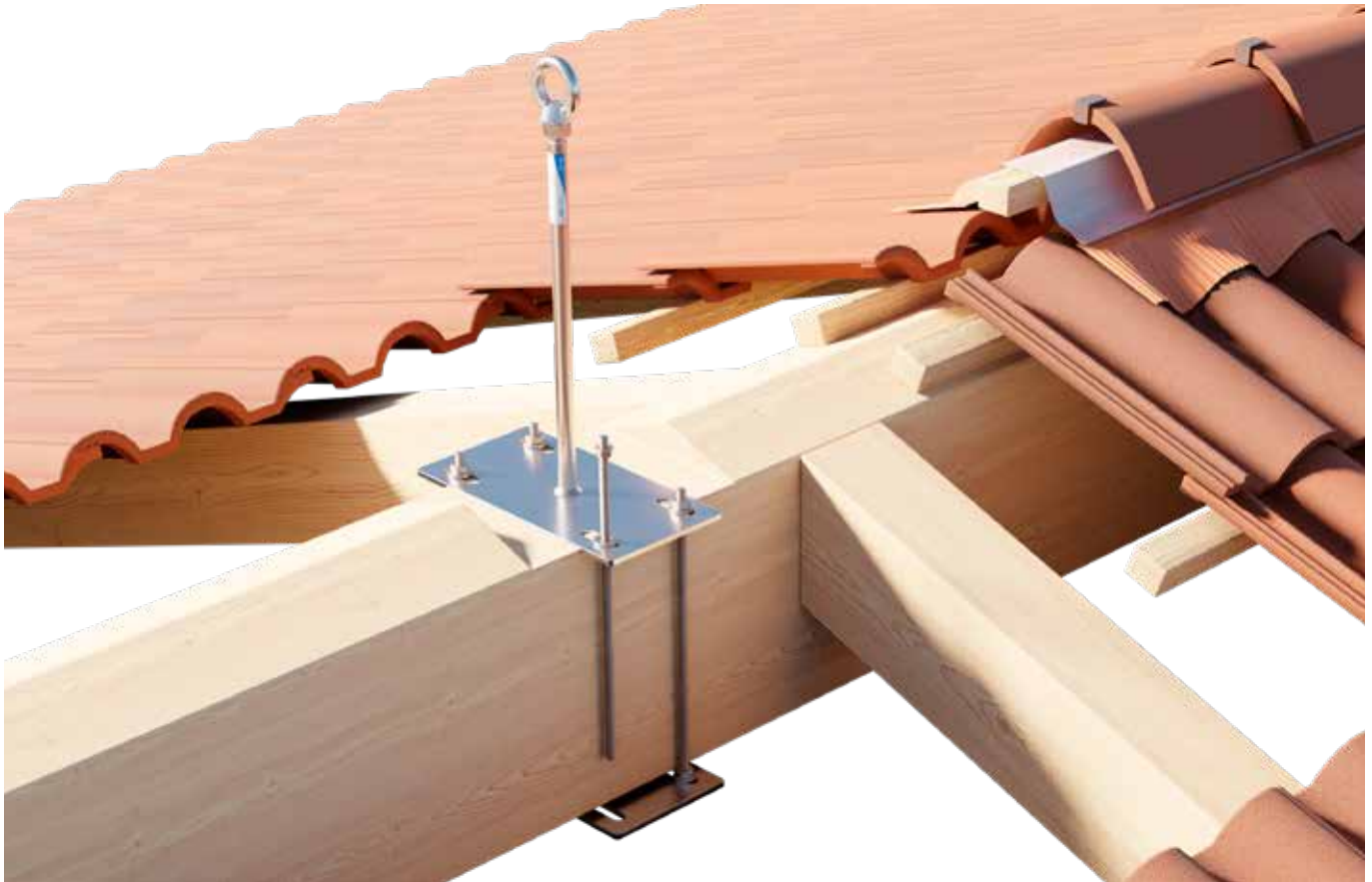

### Befestigung

Unterkonstruktion	Holz/Beton/Stahl
Befestigung	4 Gewindestangen A2, M12 / 16 U-Scheiben A2 / 16 Muttern A2, M12
Befestigerset (Stangen, Scheiben, Muttern)	M12x333 mm (Art. MOR00200)
	M12x500 mm (Art. MOR00201)
Fußplatte zu 220x150 mm	für max. Trägerbreite 145 mm (längs)
	für max. Trägerbreite 75 mm (quer)
Fußplatte zu 300x150 mm	für max. Trägerbreite 225 mm

### Artikel und Einheiten

Durchm. (mm)	Maße[LxWxT] (mm)	H (mm)	Artikel
18	220x150x6	300 / 400	03102073 / -74
26	220x150x6	300 / 400 / 500	03102076 /-77 /-78
18	300x150x6	300 / 400	031020730 / -740
26	300x150x6	300 / 400 / 500	031020760 /-770 /-780
26	220x150x6 Dachneigung	300 / 400 / 500	031020761 /-771 /-781

Auf Anfrage verschiedene Höhen verfügbar von 100 bis 800 mm für  $\varnothing$  26 mm und von 200 bis 400 mm für  $\varnothing$  18 mm  
 Riwega GmbH übernimmt keine Haftung, wenn das Produkt nicht wie vorgeschrieben verwendet wird.

# LUX-top 6

07  
R4

## VORTEILE IM ÜBERBLICK:

### Zum seitlichen Befestigen an einer Struktur

- Auf Wunsch auch mit Konterplatte lieferbar
- Kompatibel mit Typ C
- Fußplatte nach Maß erhältlich

### Eigenschaften:



### Zertifizierungen:



## Befestigung auf Holz



## Befestigung auf Beton



### Befestigung

Unterkonstruktion	<b>BSH-Balken</b>
Min. Querschnitt	<b>120x250 mm (min. Breite 120 mm)</b>
Befestigungsbeispiel	<b>4 Gewindestangen A2, M12 / 8 U-Scheiben A2 / 8 Muttern A2, M12</b>
Befestigerset (Stangen, Scheiben, Muttern)	<b>M12x333 mm (Art. MOR00202) Konterplatte 200x250 mm (Art. MOR00203)</b>

### Befestigung

Unterkonstruktion	<b>Beton</b>
Min. Querschnitt	<b>100x250 mm - min. Klasse C20/25 (B25)</b>
Befestigungsbeispiel	<b>4 Fischer - FAZ II 10/20 A4 (M10)</b>
Alternat. Befestigung	<b>4 RoofRox PESANTE SITA 10x112 (M10)</b>

### Artikel und Einheiten

Durchm. (mm)	Maße[LxWxT] (mm)	H (mm)	Artikel
18	200x250x6	300	03102093
18	200x250x6	400	03102094
26	200x250x6	300	03102096
26	200x250x6	400	03102097
26	200x250x6	500	03102098

Auf Anfrage verschiedene Höhen verfügbar von 100 bis 800 mm für ø 26 mm und von 200 bis 400 mm für ø 18 mm  
Riwega GmbH übernimmt keine Haftung, wenn das Produkt nicht wie vorgeschrieben verwendet wird

# LUX-top 9 / LUX-top 9 II

## Eigenschaften:



## Zertifizierungen:



## VORTEILE IM ÜBERBLICK:

### Zur Verankerung auf tragenden Trapezblechen

- Bohrachsabstand nach Maß
- Kompatibel mit Typ C
- Auch für Trapezbleche mit aufliegender Wärmeisolierung
- Einschließlich Befestigung

## Befestigung auf tragendem Trapezblech

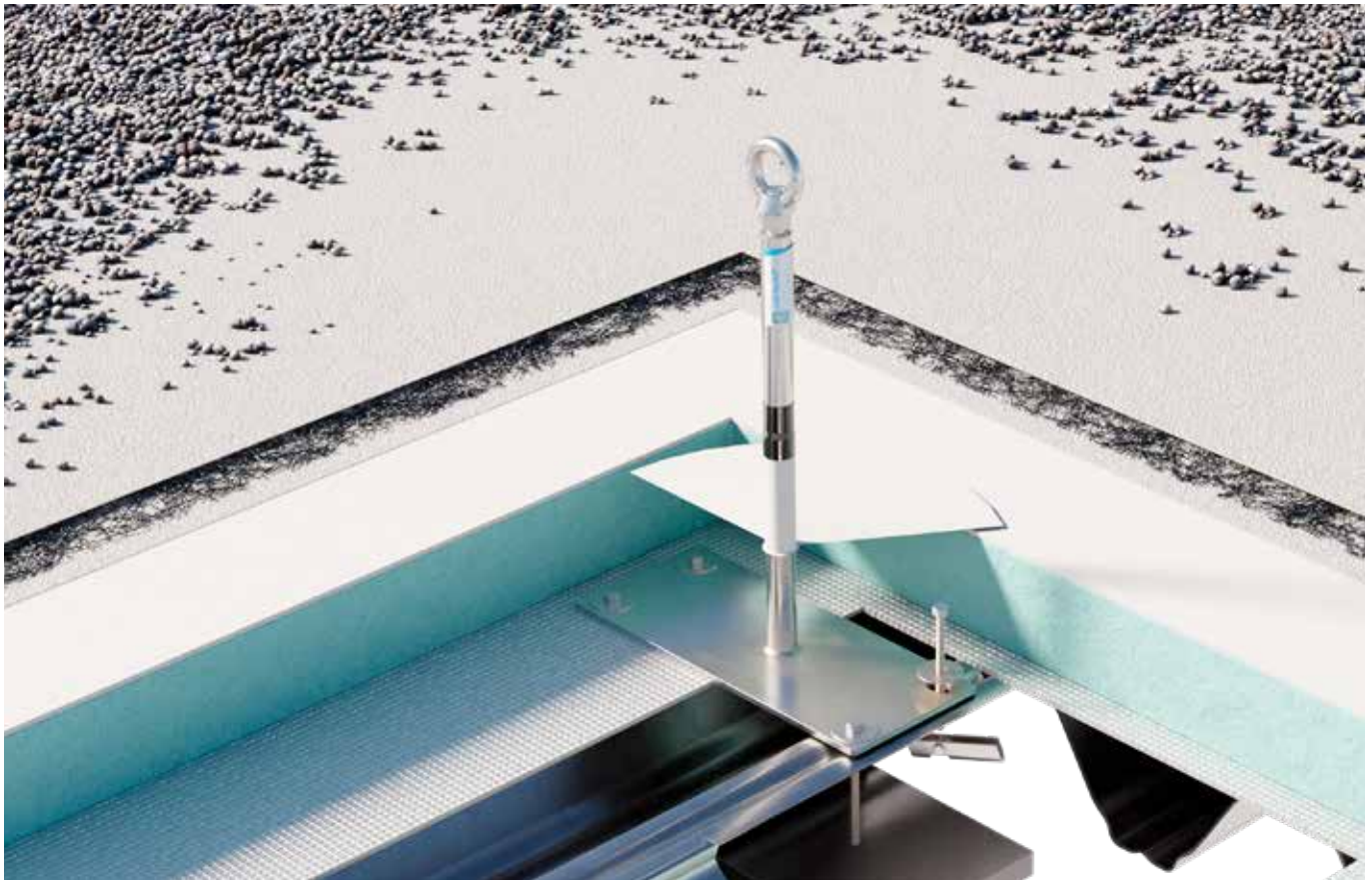

Befestigung	
Unterkonstruktion	Stahl Trapezblech
Min. Stärke	0,75 mm
Trapezhöhe	$48 \leq h \leq 165$ mm
	200 - 206 mm nach Maß
Befestigung	4 Kippdübel M8 (A2)

Artikel und Einheiten		
Durchm. (mm)	H (mm)	Artikel
18 (LUX-top 9 II)	300	03102083
18 (LUX-top 9 II)	400	03102084
26 (LUX-top 9)	300	03102086
26 (LUX-top 9)	400	03102087
26 (LUX-top 9)	500	03102088

Plattenabmessung: nach Maß gemäß Sickenabstand

Auf Anfrage verschiedene Höhen verfügbar von 100 bis 600 mm für  $\varnothing$  26 mm und von 200 bis 400 mm für  $\varnothing$  18 mm  
 Riwega GmbH übernimmt keine Haftung, wenn das Produkt nicht wie vorgeschrieben verwendet wird.

# LUX-top mobile

09

R4

## VORTEILE IM ÜBERBLICK:

### Freitragender Anschlagpunkt

- Für flache Bedachungen mit max. 5°
- Keine Perforation der Dachhaut
- 5 Auflagepunkte auf der Dachhaut
- Kompatibel mit Typ C
- Auch bei Bedachung mit Kies

### Eigenschaften:

10 years guarantee
5 years review
Edelstahl AISI 304
2x

### Zertifizierungen:

UE EN 795:2012 Typ E
TÜV checked

## Befestigung auf Flachdach



Befestigung	
Unterkonstruktion	Flachdach (Neigung max. 5°)
Ballast	50 x 50 cm 12 St. (Stärke 5 cm) oder 16 St. (Stärke 4 cm)
Achsabstand bei Typ C	Max. 7,5 m

Artikel und Einheiten	
Durchmesser (mm)	20
Maße [LxW] (m)	1,061x1,114
Gewicht mit Ballast (kg)	min. 355
Artikel	03102070

# EVERGREEN

## Eigenschaften:



## Zertifizierungen:



## VORTEILE IM ÜBERBLICK:

### Anschlagpunkt für Gründächer

- Kein Bohren notwendig
- Die Lebensdauer des Filzes beträgt 20 Jahre
- Ausgestattet mit 5 Inspektionenpunkten
- Kompatibel mit Typ C

## Befestigung auf Flachdach



Befestigung	
Unterkonstruktion	Flachdach (Neigung max. 5°)
Bedeckung	Kies mit 1600 kg/m <sup>3</sup> ≥ 5 cm / Substrat mit 1000 kg/m <sup>3</sup> ≥ 8 cm / Substrat mit 800 kg/m <sup>3</sup> ≥ 10 cm
Abstand von Dachkante	Min. 2,5 m
Achsabstand bei Typ C	Min. 3,5 m - Max. 8 m
Durchmesser	50 mm
Maße Filz [LxW]	3 x 3 m (9 m <sup>2</sup> )
Gewicht	Min. 80 kg/m <sup>2</sup>

Artikel und Einheiten	
Anschlagpunkt	03EVG001
Endschloss	1 set = 2 Stk. 03EVG002
Seilzwischenhalter	03EVG003
Eckmodul 90° / 135°	03EVG004 / 03EVG005
Stahlseil ø 8 mm	03EVG006
Laschenset	03EVG007
Gleiter Greenrunner 01	03EVG008
Typenschild EVERGREEN	03EVG009
Anschlagöse EVERGREEN	03EVG010

Riwega GmbH übernimmt keine Haftung, wenn das Produkt nicht wie vorgeschrieben verwendet wird.

# LUX-top ONE

11

R4

## VORTEILE IM ÜBERBLICK:

### Geeignet als Zugangspunkt

- Vertikaler Anschlagpunkt für 2 Personen
- Kompatibel mit Typ C
- Befestigung auch für Holzstruktur

### Eigenschaften:



### Zertifizierungen:



## Befestigung auf Beton



### Befestigung

Unterkonstruktion	<b>Beton</b>
Min. Klasse	<b>C20/25 (B25)</b>
Min. Stärke	<b>120 mm</b>
Befestigungsbeispiel	<b>2 Fischer - FAZ II 12/20 A4 (M12)</b>
Alternat. Befestigung	<b>2 RoofRox PESANTE SITA 12x118 (M12)</b>
Befestigerset Gewindestangen	<b>inklusive Konterplatte (Art. MOR00210)</b>

### Artikel und Einheiten

Durchm. (mm)	Maße[LxWxT] (mm)	H (mm)	Artikel
-	155x75x4	68	03102050

## Befestigung auf Stahl



### Befestigung

Unterkonstruktion	<b>Stahl</b>
Min. Stärke	<b>4 mm</b>
Befestigungsbeispiel	<b>2 Sechskantschrauben (M12)</b>
	<b>4 U-Scheiben A2</b>
	<b>2 Muttern A2, M12</b>

# LUX-top Adapterplatte Ecke 90°

## Eigenschaften:

**10**  
years  
garantie

**5**  
years  
review

**Edelstahl**  
AISI 304

## Zertifizierungen:

**IT**  
UNI  
11578:2015

**UE**  
EN 795:2012  
Typ C

## VORTEILE IM ÜBERBLICK:

### Eckverankerungssystem

- Verhindert ein Ausbrechen des Betons
- Einschließlich Öse
- Auch geeignet für überfahrbares System
- Nur für Typ C anwendbar

## Befestigung auf Beton

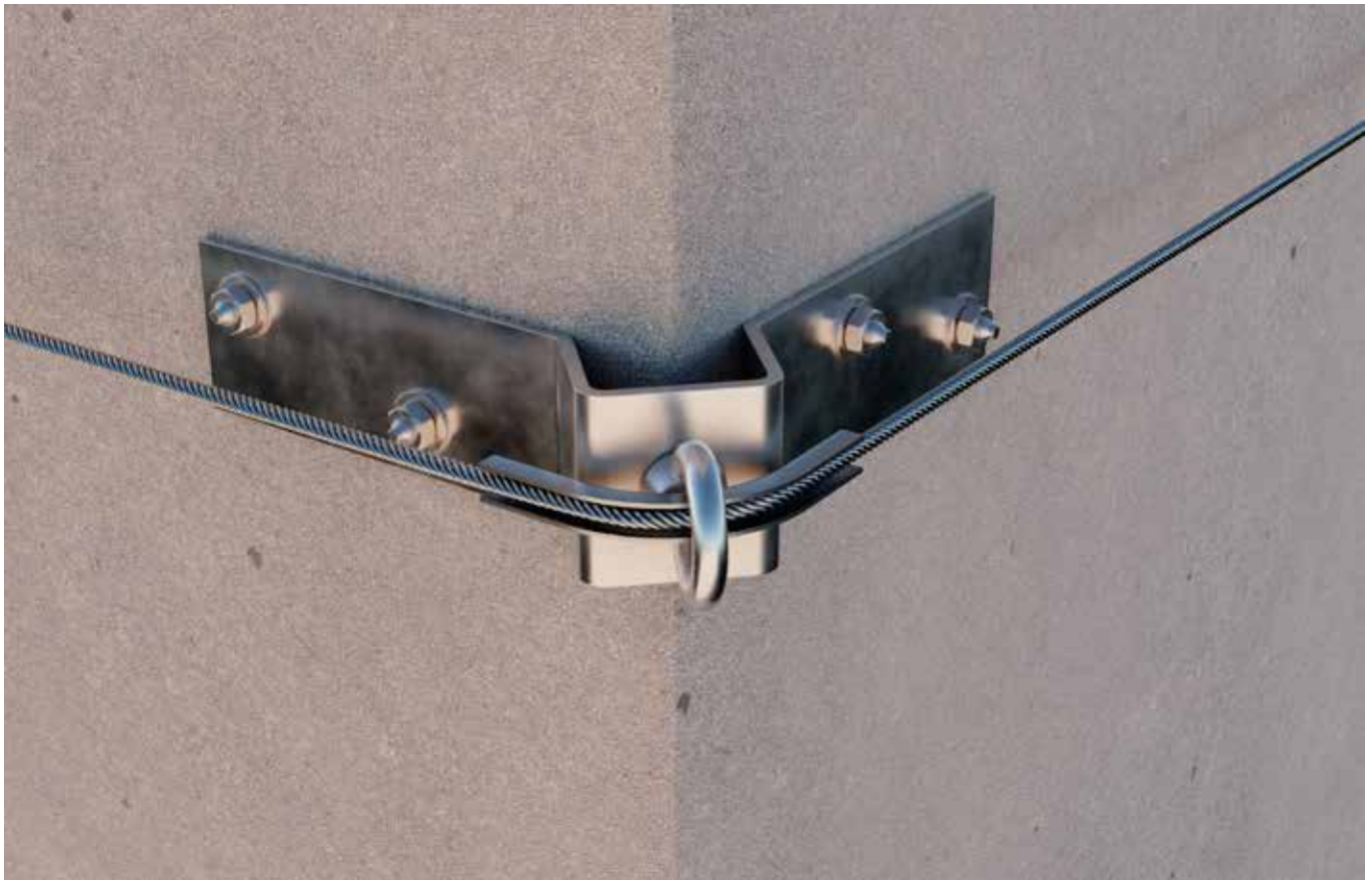

### Befestigung

Unterkonstruktion	<b>Beton</b>
Min. Klasse	<b>C20/25 (B25)</b>
Min. Stärke	<b>100 mm</b>
Befestigungsbeispiel	<b>4 Fischer - FAZ II 10/20 A4 (M10)</b>
Alternat. Befestigung	<b>4 RoofRox PESANTE SITA 10x112 (M10)</b>

### Artikel und Einheiten

Durchm. (mm)	Maße[LxWxT] (mm)	H (mm)	Artikel
-	249x249x6	80	03102052

# LUX-top KLICK II

13

R4

## VORTEILE IM ÜBERBLICK:

### Abnehmbarer Anschlagpunkt für Wände

- Geeignet als Zugangspunkt
- Auch für wärmedämmte Wände geeignet
- Hülse verschließbar

### Eigenschaften:



### Zertifizierungen:



## Befestigung auf Beton



Befestigung	
Unterkonstruktion	Beton C20/25 (B25) (Stärke min. 120 mm)
	Stahl (Stärke min. 6 mm)
	Mauerwerk (Stärke min. 240 mm)
Bohrdurchmesser	28 mm
Min. Tiefe Struktur	80 mm
Min. Abstand vom Rand	120 mm
Max. Überstand	920 mm

Artikel und Einheiten			
Produkt	Unterkonstrukt.	Maße[LxW] (mm)	Artikel
Gewindeanker	Beton	-	03102061
Abdeckkappe Alu	-	-	03102064
LUX-top KLICK II	-	97x70	03102060

# LUX-top EASY II

## Eigenschaften:



## Zertifizierungen:



## VORTEILE IM ÜBERBLICK:

### Als Einzelanschlagpunkt verwendbar

- Geeignet als Abseilpunkt
- Einfache Installation mit 1 Befestigung
- Weniger optisch wahrnehmbar

## Befestigung auf Beton



### Befestigung

Unterkonstruktion	<b>Beton</b>
Min. Klasse	<b>C20/25 (B25)</b>
Min. Stärke	<b>120 mm</b>
Befestigungsbeispiel	<b>1 Fischer - FAZ II 12x115/20 A4 (M12)</b>
Alternat. Befestigung	<b>1 RoofRox PESANTE SITA 12x118 (M12)</b>

### Artikel und Einheiten

Durchm. (mm)	Maße[LxW] (mm)	Artikel
-	90x45	03102057

## Befestigung auf Stahl



### Befestigung

Unterkonstruktion	<b>Stahl</b>
Min. Stärke	<b>4 mm</b>
Befestigungsbeispiel	<b>1 Sechskantschraube (M12)</b>
	<b>2 Scheiben A2</b>
	<b>1 Mutter A2, M12</b>

# LUX-top FALZ PLUS II

15

R4

## VORTEILE IM ÜBERBLICK:

### Für Stehfalzblech

- Keine Perforierung des Blechs
- Einfach zu entfernen
- Kompatibel mit Typ C
- Geeignet für fast alle Falzabstände

### Eigenschaften:



### Zertifizierungen:



## Befestigung auf Stehfalzblech



### Befestigung

Typ	Material	Min. Stärke (mm)
Kalzip, Bemo, FALZ-ripp, AluFALZ	Stahl	0,6
Kalzip, Bemo, FALZ-ripp, AluFALZ	Aluminium	0,7
Stehfalzblech	Edelstahl	0,5
Stehfalzblech	Kupfer / Verzinkter Stahl	0,6
Stehfalzblech	Zink / Aluminium	0,7
LUX-top FALZ PLUS II Zwischenpunkt		
Stehfalzblech	Edelstahl	0,5
Stehfalzblech	Kupfer / Verzinkter Stahl	0,6
Stehfalzblech	Zink	0,7

### Artikel und Einheiten

Einspannmoment	Unterkonstruktion	(mm)	Artikel
50 Nm	Stehfalzblech	330-460	0310204011
50 Nm	Stehfalzblech	480-610	0310204021
50 Nm	Stehfalzblech	610-740	0310204022
50 Nm	Kalzip	330-460	0310204111
50 Nm	Kalzip	480-610	0310204121
50 Nm	Stehfalzblech	Typ C + Seilführung LUX-top	031020403 + MO000007 (Seite 39)
50 Nm	Stehfalzblech Kupfer	EPDM-Streifen	MOR00005

# LUX-top SDH-FALZ

## Eigenschaften:



## Zertifizierungen:



## VORTEILE IM ÜBERBLICK:

### Haken für Stehfalzblech

- Keine Perforierung des Blechs
- Ausgestattet mit Haken zur Aufnahme der Dachleiter

## Befestigung auf Stehfalzblech



Befestigung		
Typ	Material	Min. Stärke (mm)
Stehfalzblech	Edelstahl	0,5
Stehfalzblech	Kupfer	0,6
Stehfalzblech	Verzinkter Stahl	0,6
Stehfalzblech	Zink	0,7
Stehfalzblech	Aluminium	0,7

Artikel und Einheiten		
Unterkonstruktion	Ausführung	Artikel
Stehfalzblech	mit Haken	031020400
Stehfalzblech Kupfer	EPDM-Streifen	MOR00005

# LUX-top SDA-FALZ

17

R4

## VORTEILE IM ÜBERBLICK:

### Anschlagpunkt für Stehfalzblech

- Keine Perforierung des Blechs
- Weniger optisch wahrnehmbar

### Eigenschaften:



### Zertifizierungen:



## LUX-top SDA-FALZ

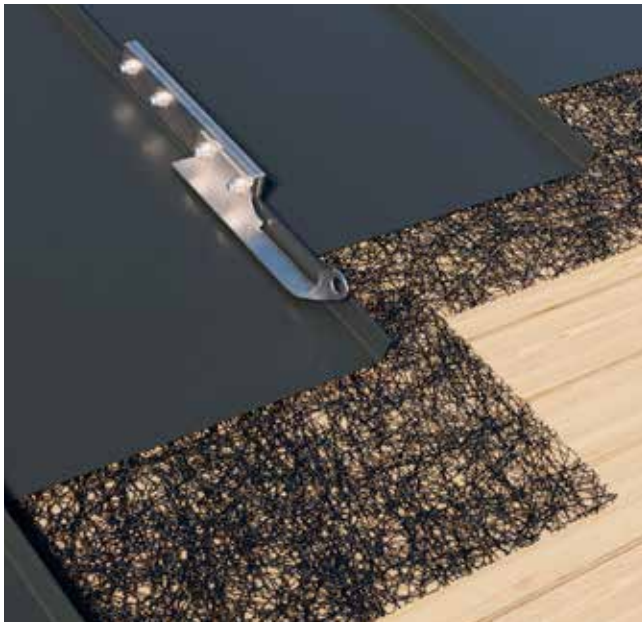

## LUX-top SDA-FALZ Corda

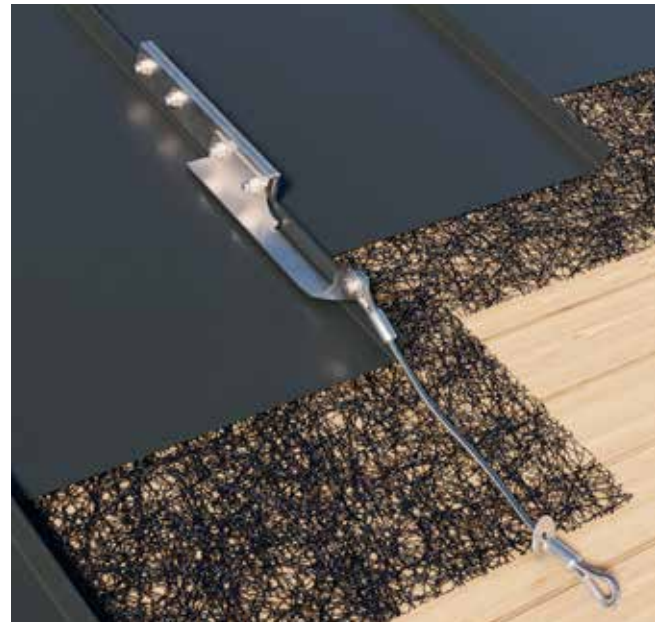

### Befestigung

Typ	Material	Min. Stärke (mm)
Stehfalzblech	Edelstahl	0,5
Stehfalzblech	Kupfer	0,6
Stehfalzblech	Verzinkter Stahl	0,6
Stehfalzblech	Zink	0,7
Stehfalzblech	Aluminium	0,7

### Artikel und Einheiten

Unterkonstruktion	Ausführung	Artikel
LUX-top SDA-FALZ	ohne Haken	031020405
LUX-top SDA-FALZ Corda	Länge des Stahlseils 500 mm	031020406
EPDM-Streifen	für Stehfalzblech aus Kupfer	MOR00005

# LUX-top RVT

## Eigenschaften:



## Zertifizierungen:



## Hochsickenabstand\*:



## VORTEILE IM ÜBERBLICK:

### Anschlagpunkt für Trapezblech / Sandwichpaneel

- Inklusive 8 Alunieten und Dichtband
- Nach Maß je nach Sickenabstand
- Kompatibel mit Typ C

## Befestigung auf Trapezblech / Sandwichpaneel



### Befestigung

Unterkonstruktion	Trapezblech / Sandwichpaneel
Befestigung	8 BULB TITE Blindnieten aus Aluminium Ø 7,7 x 27,7 mm inklusive abdichtendem Ring

### Artikel und Einheiten

	Stahl 0,4 mm		
Min. Stärke	Aluminium 0,7 mm (Sandwichelement) Aluminium 0,9 mm (Trapezprofil)		
Min. Hochsickenbreite	25 mm		
Höhe Anschlagpunkt	90 mm		
Sickenabstand	200 oder 225 mm	250 oder 333 mm	nach Maß*
Plattenabmessung	230 x 255 mm	363 x 280 mm	nach Maß*
Artikel	031020420	03102042	031020421

# LUX-top RVT 12

19

R4

## VORTEILE IM ÜBERBLICK:

### Für Industriedächer mit Photovoltaikanlage

- Für Trapeze mit großem Sickenabstand
- Inklusive 12 Alunieten und Dichtband
- Kompatibel mit Typ C

#### Eigenschaften:



#### Zertifizierungen:



## Befestigung auf Sandwichpaneel



Befestigung	
Unterkonstruktion	Sandwichpaneel
Befestigung	12 BULB TITE Blindnieten aus Aluminium Ø 7,7 x 27,7 mm inklusive abdichtendem Ring

Artikel und Einheiten	
Min. Stärke	Stahl 0,4 mm
Höhe Anschlagpunkt	90 mm
Höhe Fußplatte	47 mm
Plattenabmessung	292 x 350 mm
Artikel	031020422

# LUX-top RVT 30

## Eigenschaften:



## Zertifizierungen:



## VORTEILE IM ÜBERBLICK:

### Für Industriedächer mit Photovoltaikanlage

- Nach Maß je nach Sickenabstand
- Inklusive 12 Alunieten und Dichtband
- Kompatibel mit Typ C

20

R4

## LUX-top RVT 30 Ø 18 mm



## LUX-top RVT 30 Ø 26 mm



### Befestigung

Unterkonstruktion	Trapezblech / Sandwichpaneel
Befestigung	12 BULB TITE Blindnieten aus Aluminium Ø 7,7 x 27,7 mm inklusive abdichtendem Ring

### Befestigung

Unterkonstruktion	Trapezblech / Sandwichpaneel
Befestigung	12 BULB TITE Blindnieten aus Aluminium Ø 7,7 x 27,7 mm inklusive abdichtendem Ring

### Artikel und Einheiten

Min. Stärke	Stahl 0,60 mm (Sandwichelement) Stahl 0,63 mm (Trapezprofil)
Min. Hochsickenbreite	25 mm
Höhe Anschlagpunkt	300 mm
Sickenabstand	250 oder 333 mm
Plattenabmessung	363 x 280 x 4 mm
Artikel	031020423

### Artikel und Einheiten

Min. Stärke	Stahl 0,60 mm (Sandwichelement) Stahl 0,63 mm (Trapezprofil)
Min. Hochsickenbreite	25 mm
Höhe Anschlagpunkt	300 mm
Sickenabstand	250 oder 333 mm
Plattenabmessung	363 x 280 x 6 mm
Artikel	0310204231

# LUX-top RVT-P

21

R4

## VORTEILE IM ÜBERBLICK:

**Ideal für den Zustieg und gegen den Pendeleffekt**

- Anschlagpunkt für Trapezblech/Sandwichpaneel
- Inklusive 8 Alunieten und Dichtband
- Nach Maß je nach Sickenabstand

### Eigenschaften:



### Zertifizierungen:



### Hochsickenabstand\*\*\*:



## LUX-top RVT-P\*



### Befestigung

Unterkonstruktion	Trapezblech / Sandwichpaneel
Befestigung	8 BULB TITE Blindnieten aus Aluminium Ø 7,7 x 27,7 mm inklusive abdichtendem Ring

### Artikel und Einheiten

Min. Stärke	Stahl 0,4 mm		
	Aluminium 0,7 mm (Sandwichelement) Aluminium 0,9 mm (Trapezprofil)		
Min. Hochsickenbreite	25 mm		
Sickenabstand	200 o. 250 mm	250 o. 333 mm	nach Maß***
Plattenabmessung	230 x 280 mm	280 x 360 mm	nach Maß***
Artikel	0310204250	031020425	031020426

## LUX-top RVT-P Corda\*\*



### Befestigung

Unterkonstruktion	Trapezblech / Sandwichpaneel
Befestigung	8 BULB TITE Blindnieten aus Aluminium Ø 7,7 x 27,7 mm inklusive abdichtendem Ring

### Artikel und Einheiten

Min. Stärke	Stahl 0,4 mm	
	Aluminium 0,7 mm (Sandwichelement) Aluminium 0,9 mm (Trapezprofil)	
Min. Hochsickenbreite	25 mm	
Sickenabstand	250 oder 333 mm	
Plattenabmessung	280 oder 360 mm mit Stahlseil 500 mm	
Artikel	031020427	

# Zubehör LUX-top



## Anschlagöse M16

Material	Durchm. (mm)	Artikel
Edelstahl AISI 304	-	MO000017



## Thermische Trennung aus Gummi

Material	Maße (mm)	Artikel
Gummi	150x150	MO000018

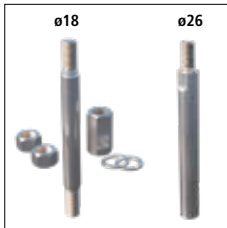

## Verlängerung für Pfosten LUX-top

Material	Länge (mm)	Artikel ø 18 mm	Artikel ø 26 mm
Edelstahl AISI 304	100	MO000013	MO0000131
Edelstahl AISI 304	150	MO000014	MO0000141
Edelstahl AISI 304	200	MO0000142	MO0000143



## Set LUX-top Distanzstück

Material	Maße (mm)	Artikel
Zylinder in Aluminium	ø 60 x h 40	MOR00170

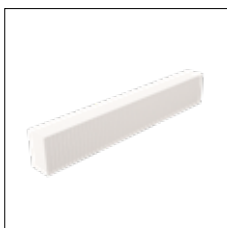

## Halterung Easy fixx

Material	Maße (mm)	Feuerbeständ.	Dichte (kg/m³)	λ (W/mK)	Artikel
EPS mit 20 mm Raster	160x100x1000 Nutzbar 140x80x1000	DIN 4102: B2	140	0,040	MO000019

# Eindichtset

23  
R4

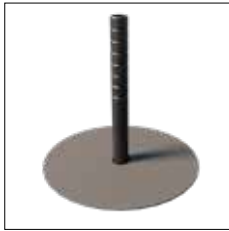

## Aus Bitumen, für Flachdach

Rohrmaterial	Sockelmaterial	Durchm. (mm)	Artikel
schwarzes PVC	Bitumen	18	MO000003
schwarzes PVC	Bitumen	26	MO0000031

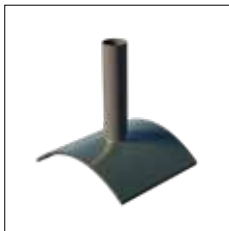

## Aus PVC - Für Firstziegel

Rohrmaterial	Sockelmaterial	Durchm. (mm)	Artikel
schwarzes PVC	Kunststoff	-	MO000005

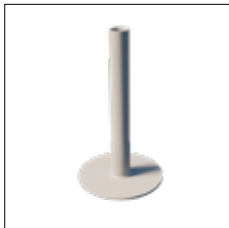

## Aus PVC, für Flachdach

Rohrmaterial	Sockelmaterial	Durchm. (mm)	Artikel
weißes/schwarzes PVC	weißes/schwarzes PVC	18	MO000002
weißes/schwarzes PVC	weißes/schwarzes PVC	26	MO000015

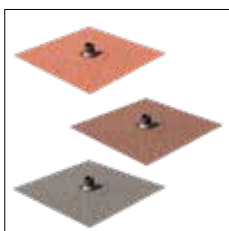

## Easy 20 - für Dachschräge oder First (Ø 18 mm)

Rohrmaterial	Sockelmaterial	Maße (mm)	Farbe	Artikel
EPDM elastisch	Aluminium/Butyl	200x200	Rot	022015161
EPDM elastisch	Aluminium/Butyl	200x200	Braun	022015162
EPDM elastisch	Aluminium/Butyl	200x200	Anthrazit	022015163

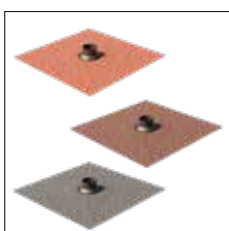

## Easy 20 AP - für Dachschräge oder First (Ø 26 mm)

Rohrmaterial	Sockelmaterial	Maße (mm)	Farbe	Artikel
EPDM elastisch	Aluminium/Butyl	200x200	Rot	022015261
EPDM elastisch	Aluminium/Butyl	200x200	Braun	022015262
EPDM elastisch	Aluminium/Butyl	200x200	Anthrazit	022015263

# Teleskopstütze LUX-top

Eigenschaften:

Stahl  
verzinkt

## VORTEILE IM ÜBERBLICK:

### Höhenverstellbar

- Befestigungsstruktur für Holzriegeldächer
- Bis 2 m Höhe

24

R4

## Befestigung auf Decke



Befestigung	
Unterkonstruktion	min. Belastung 9 kN
Min. Querschnitt	-
Befestigung	je nach Unterkonstruktion
Verbindungskit	1 Sechskantschraube M12x70
	1 Scheibe A2
	1 selbstsichernde Mutter M12

Artikel und Einheiten		
Variante	H [von-bis] (mm)	Artikel
Sockel	-	MO000030
400 mm	515-840	MO000031
800 mm	815-1215	MO000032
1200 mm	1215-1615	MO000033
1600 mm	1615-2015	MO000034
Verbindungskit	-	KITAST

# Befestigungselemente

Riwega | safetymania bietet eine breite Palette an Lösungen für alle Arten von Befestigungsanforderungen. Wir wissen, dass Sicherheit bei der Befestigung beginnt, und deshalb stellen wir sicher, dass unsere Produkte höchsten Qualitätsstandards entsprechen, um eine zuverlässige und sichere Befestigung zu gewährleisten.

Es ist wichtig zu beachten, dass die Auswahl der richtigen Befestigungselemente für ein gutes Produkt unerlässlich ist. Eine qualitativ hochwertige Montage kann nur erreicht werden, wenn jede Komponente in einer gut entwickelten Lösung präzise ihre Funktion erfüllt, angefangen von der Schraube für Holz bis zum mechanischen Dübel für Beton.

Unsere Befestigungsprodukte sind nach aktuellen europäischen Standards zertifiziert und gewährleisten eine zertifizierte Abdichtung am Anschlagpunkt. Mit unseren Produkten erhalten Sie hochwertige Befestigungslösungen, die Ihre Anforderungen erfüllen und für höchste Sicherheit und Zuverlässigkeit sorgen.

# Befestigung



## Nietzange für Trapezblech

Beschreibung	Artikel	
Befestigung von Aluminiumnieten, Ø 7,7 mm + auswechselbare Spitzen	Verkauf	MO000101
	Verleih	MO0001011

## Befestigungen auf Beton

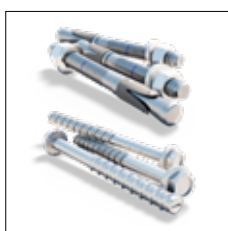

Beschreibung	Maße (mm)	Artikel
Mechanischer Dübel aus Edelstahl	8,0 x 92	MOT08092
	10,0 x 112	MOT10092
	12,0 x 118	MOT12118
Sechskant-Betonschraube	10,5 x 110	MOM10110
	12,5 x 120	MOM12120



## Kunstharz für Beton

Beschreibung	Artikel
Hochleistungs-Vinylesterharz TOP300	MOB10000

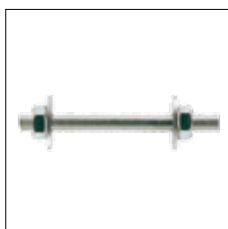

## Gewindestange für Beton

Material	Maße (mm)	Artikel
Edelstahl	10,0 x 1000	MOB101000
Edelstahl	12,0 x 1000	MOB121000
Edelstahl	10,0 x 3000	MOB103000
Edelstahl	12,0 x 3000	MOB123000



## Plastikhülse BR

Beschreibung	Maße (mm)	Artikel
Plastikhülse BR	16 x 100	MOBR16100
Plastikhülse BR	20 x 85	MOBR20085



## Sechskantschraube

Beschreibung	Maße (mm)	Artikel
Tellerkopf A2	M8 x 20	MOBU0820
Sechskantkopf DIN 933 A2	M10 x 70	MOBU1070
Sechskantkopf DIN 933 A2	M12 x 50	MOBU1250
Sechskantkopf DIN 933 A2	M12 x 70	MOBU1270
Sechskantkopf DIN 933 A2	M16 x 25	MOBU1625
Sechskantkopf DIN 933 A2	M16 x 70	MOBU1670

# Befestigung

25

R4



## Selbstsichernde Sechskantmutter

Beschreibung	Artikel
Selbstsichernd A2 M8	MOD00000
Selbstsichernd A2 M10	MOD00001
Selbstsichernd A2 M12	MOD00002



## Sechskantmutter

Beschreibung	Artikel
DIN 934 A2 M8	MOD00008
DIN 934 A2 M10	MOD00010
DIN 934 A2 M12	MOD00012
DIN 934 A2 M16	MOD00016



## Hutmutter

Beschreibung	Artikel
Hutmutter DIN 1587 A2 M16	MOD00116



## Unterlegscheibe

Beschreibung	Artikel
DIN 125 A2 Ø 8 mm	MOR10080
DIN 125 A2 Ø 10 mm	MOR10010
DIN 125 A2 Ø 12 mm	MOR10012



## Sicherungsscheibe

Beschreibung	Artikel
Sicherungsscheibe A4 Ø 16 mm	MOR10000



## Alternative Fixierungen

Beschreibung	Maße (mm)	Artikel
EPDM-Streifen für Niete	80 x 25	MOR00001
Alu-Niete	Ø 7,7 x 27,7	MOR00000
Kippdübel A2	M8 x 70	MOR00100
Selbstfurchende Dicht-Schraube Ejot JZ3	8 x 32 mm E22	MOR00150
Sechskant-Holzschraube DIN 571	12 x 140	MOR00160

## Schraube PERFORMANT TB Ø 8 mm für Holz

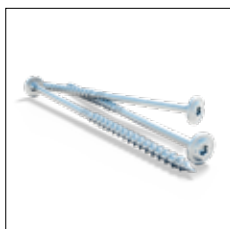

Beschreibung	Artikel	Beschreibung	Artikel
8,0x100	MOV08100	8,0x340	MOV08340
8,0x140	MOV08140	8,0x360	MOV08360
8,0x160	MOV08160	8,0x380	MOV08380
8,0x200	MOV08200	8,0x400	MOV08400
8,0x240	MOV08240	8,0x450	MOV08450
8,0x260	MOV08260	8,0x500	MOV08500
8,0x300	MOV08300	Scheibe Ø 8 mm	MOV10000
8,0x320	MOV08320		

## Schraube PERFORMANT TB Ø 10 mm für Holz

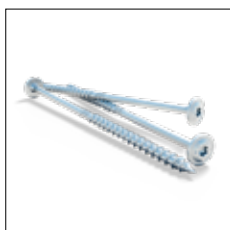

Beschreibung	Artikel	Beschreibung	Artikel
10,0x120	MOV10120	10,0x360	MOV10360
10,0x160	MOV10160	10,0x400	MOV10400
10,0x200	MOV10200	10,0x450	MOV10450
10,0x260	MOV10260	10,0x500	MOV10500
10,0x300	MOV10300	Scheibe Ø 10 mm	MOV10001

## Schraube Edelstahl Ø 8 mm für Holz



Beschreibung	Artikel	Beschreibung	Artikel
8,0x100	MOI08100	8,0x300	MOI08300
8,0x140	MOI08140	8,0x325	MOI08325
8,0x160	MOI08160	8,0x360	MOI08360
8,0x200	MOI08200	8,0x400	MOI08400
8,0x240	MOI08240	Scheibe Ø 8 mm	MOV10000
8,0x260	MOI08260		

## Schraube Edelstahl Ø 10 mm für Holz



Beschreibung	Artikel	Beschreibung	Artikel
10,0x120	MOI10120	10,0x300	MOI10300
10,0x160	MOI10160	10,0x340	MOI10340
10,0x200	MOI10200	10,0x360	MOI10360
10,0x240	MOI10240	10,0x400	MOI10400
10,0x260	MOI10260	Scheibe Ø 10 mm	MOV10001

# Edelstahlseil LUX-top

## Die Verankerungslinie der Absturzsicherungssysteme

Unter den Produkten von Riwega | safetymania stellt die LUX-top-Seilführung eine der Lösungen par excellence, um sichere Dacharbeiten zu ermöglichen.

Das LUX-top Edelstahlseil verwandelt den festen Anschlagpunkt in eine Verankerungsleine, die es dem Anwender ermöglicht, einen größeren Arbeitsbereich sicher abzudecken.

Die Seilführung besteht aus einem Seil aus rostfreiem Stahl AISI 316 mit der Möglichkeit, verschiedene Arten von Komponenten zur Befestigung an der Anschlagvorrichtung, wie z. B. Wantenspanner und Endterminal, sowohl in der werkseitig verpressten oder vor Ort zu montierenden Version.

Der Stahl bietet eine ausgezeichnete Festigkeit, einen größeren Halt und eine gute Beständigkeit gegen die Gefahr der Korrosion durch Witterungseinflüsse.

Das Stahlseil wird nicht in einer Standardlänge hergestellt, sondern nach den verschiedenen Anforderungen des Kunden gefertigt.

Riwega führt die korrekte Verpressung der LUX-top Anschlagvorrichtung im Auftrag seiner Kunden durch und vermeidet so die Möglichkeit von Fehlern. Aufgrund des einfachen Aufbaus ist es möglich, die Montage oder eventuelle Änderungen vor Ort schnell und einfach durchzuführen.

# Edelstahlseil LUX-top FSE 2003

## Eigenschaften:



## Zertifizierungen:



## VORTEILE IM ÜBERBLICK:

### Anschlageinrichtung mit 15 m Feldweite

- Nach Maß gefertigt oder zur Montage auf der Baustelle
- 16 cm für die Spannungseinstellung
- Über 4 t Bruchlast



Wantenspanner verpresst



Wantenspanner Rapid



Endterminal verpresst



Endterminal Rapid

## Artikel und Einheiten

Beschreibung	Seil FSE 2003	
Durchmesser (mm)	8	
Seillänge	nach Maß	zum Selbstverpressen (Rapid)
Stahlseil	Art. MO0000061	
Wantenspanner	Art. MO000006	Art. MO0000160
Endterminal	Art. MO0000060	Art. MO0000016

## Verwendung

Beschreibung	Seil FSE 2003
Max. Tragfähigkeit	6 Personen pro System
Maximaler Achsabstand	gemäß Zertifikat 15 m
	Herstellervorgabe 7,5 / 10 m

# Zubehör LUX-top FSE 2003

27  
R4



## Seilkrafterhalter LUX-top SKE II

Beschreibung	Material	Artikel
Spannvorrichtung zur Montage zwischen Anschlagpunkt und Wantenspanner	Edelstahl	MO0000062



## LUX-top STOP

Beschreibung	Material	Artikel
Stoppt den Karabinerhaken	Edelstahl	03102030



## Eckverbindung 90°

Beschreibung	Material	Artikel
Zur Montage an Ecken, um zwei einzelne Seile zu verbinden	Edelstahl	MO000010



## Lineare Seilverbindung

Beschreibung	Maße (mm)	Artikel
Zur Montage am LUX-top Anschlagpunkt, um zwei einzelne Seile zu verbinden	100	MO0000101
	160	MO00001016
	200	MO0000102

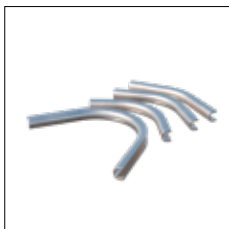

## Eckverstärkung

Beschreibung	Maße (°)	Artikel
Zur Montage an Ecken zum Schutz des Seils	45	MO0000112
	90	MO000011
	115	MO0000113
	135	MO0000111



## Verteilerscheibe

Beschreibung	Artikel
Verbindungsknoten, um mehrere Seile zu verbinden; zur Montage an den Pfosten LUX-top	MO000012

# Zubehör LUX-top FSE 2003

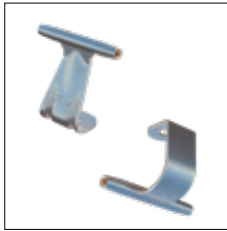

## Überfahrbare Seilführung für Edelstahlseil LUX-top

Beschreibung	Produkt	Material	Artikel
Zur Montage am Zwischenpfosten	LUX-top SZH-Z II	Edelstahl	MO000007
	LUX-top SZH-W Überkopf	Edelstahl	MO0000071



## Überfahrbares Eckmodul

Beschreibung	Produkt	Material	Artikel
Zur Montage am Zwischenpfosten	Eckmodul	Edelstahl	MO000008
	Eckmodul Überkopf	Edelstahl	MO0000081



## Seilgleiter für Anschlagseinrichtungen

Beschreibung	Model	Material	Artikel
Zur Verwendung zwischen Seil und Verbindungsmittel des Arbeiters	SG	Aluminium	MO000009
	SL (Überkopf)	Edelstahl	MO0000091



## Drehmomentschlüssel für Endterminal Rapid

Beschreibung	Artikel
Ausgestattet mit Gabelstück, Öffnung 22 mm, zur Befestigung des Endterminal Rapid. Einstellung von 10 bis 100 Nm	MO000102



## Werkzeugkasten zur Montage der Seile mit Terminal Rapid

Beschreibung	Artikel
Drehmomentschlüssel, Auflageplatte für Endterminal Rapid, 3 Schraubenschlüssel, Rohrzange, 2 Gripzangen, Zubehör und Ersatzteile für Anschlagpunkte und Fettlöser für die Seile FSE 2003	MO000103



## Seilschere

Beschreibung	Durchmesser (mm)	Artikel
Verhindert dass die Litzen des Stahlseils nicht aufflechten	8	MO000104

# Sicherheitsdachhaken

## Der Sicherheitshaken für alle Arten von Dachziegeln

Es ist wichtig zu beachten, dass bei der Verwendung von Sicherheitshaken auf Steildächern eine ordnungsgemäße Montage erforderlich ist, um die volle Leistungsfähigkeit und Sicherheit zu gewährleisten. Es wird empfohlen, die Montage durch geschulte und qualifizierte Fachkräfte durchführen zu lassen und die Planung durch Riwega | safetymania durchführen zu lassen.

Darüber hinaus ist es wichtig, die geeigneten Abstände für den spezifischen Einsatzbereich auszuwählen und zu verwenden, um maximale Sicherheit zu gewährleisten. Riwega | safetymania bietet auch eine breite Palette von Seilsicherungen für Steildächer an, um den Bedürfnissen der Kunden gerecht zu werden.

Die Dachhaken sind aus hochwertigem Edelstahl gefertigt und können auf verschiedenen Arten befestigt werden, um eine maximale Stabilität zu gewährleisten.

Die Dachhakenfamilie SDH verfügt nicht nur über alle Eigenschaften der anderen Haken, sondern ist zusätzlich mit einem Leiterhaken versehen, der das Einhängen der Dachleiter ermöglicht.

# Sicherheitsdachhaken LUX-top SDH

**Eigenschaften:**



**Zertifizierungen:**



**VORTEILE IM ÜBERBLICK:**

**Für besondere Dachziegel**

- Ideal für verschiedene Arten von Dachziegeln
- Ausgestattet mit Haken zur Einhängen einer Dachleiter
- Für Holzstrukturen

**Befestigung auf Holz**



LUX-top SDH-S



LUX-top SDH-B



LUX-top SDH-Z II

Befestigung	
Unterkonstruktion	<b>Holz</b>
Min. Querschnitt	<b>80x140 mm</b>
Befestigung	<b>3 Holzschrauben (min. 8x140 mm)</b>
Befestigungsbeispiel	<b>RoofRox Performant TB 1000h</b>
	<b>Vorbohren des Sparrens nicht nötig</b>
Min. Eindringung	<b>130 mm</b>

Artikel und Einheiten			
Varianten	Tragfähigkeit	Normen	Artikel
SDH-S	1 Person	UNI EN 517-B	03100701
SDH-B	1 Person	UNI EN 517-B	03100800
SDH-Z II	1 Person	UNI EN 517-B	03100705

# Sicherheitsdachhaken LUX-top SDA

29

R4

## VORTEILE IM ÜBERBLICK:

### Für besondere Dachziegel

- Ideal für geneigte Dächer und flache Dachziegel
- Für Holzstrukturen
- Zertifiziert für 2 Personen

### Eigenschaften:



### Zertifizierungen:



## Befestigung auf Holz



LUX-top SDA-S



LUX-top SDA-B



LUX-top SDA-FZ

Befestigung	
Unterkonstruktion	<b>Holz</b>
Min. Querschnitt	<b>80x140 mm</b>
Befestigung	<b>3 Holzschrauben (min. 8x140 mm)</b>
Befestigungsbeispiel	<b>RoofRox Performant TB 1000h</b>
	<b>Vorbohren des Sparrens nicht nötig</b>
Min. Eindringung	<b>130 mm</b>

Artikel und Einheiten			
Varianten	Tragfähigkeit	Normen	Artikel
SDA-S	2 Personen	UNI EN 795:2012 tipo A TS 16415:2013 tipo A UNI 11578:2015	03100700
SDA-B	2 Personen	UNI EN 795:2012 tipo A TS 16415:2013 tipo A UNI 11578:2015	03100605
SDA-FZ	2 Personen	UNI EN 795:2012 tipo A TS 16415:2013 tipo A UNI 11578:2015	03100602

# LUX-top SDA-Z II

## Eigenschaften:



## Zertifizierungen:



## VORTEILE IM ÜBERBLICK:

### Für verschiedene Dachziegelarten

- Auch mit Konterplatten-Befestigung
- 3 Ausführungen für 3 Krümmungen
- Zertifiziert für 2 Personen

## Befestigung auf Holz



## Befestigung auf Beton

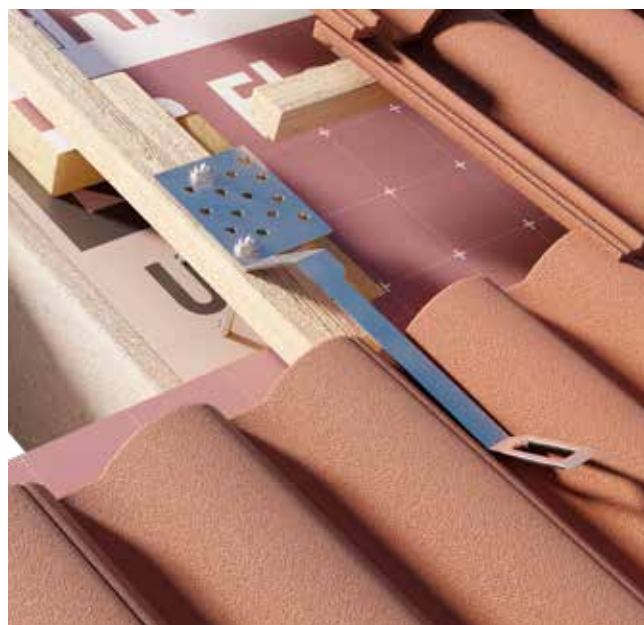

### Befestigung

Unterkonstruktion	<b>Holz</b>
Min. Querschnitt	<b>80x100 mm; min. C24 und Schalung zu 24 mm</b>
Befestigung	<b>3 Holzschrauben (min. 8x140 mm)</b>
Befestigungsbeispiel	<b>RoofRox Performant TB 1000h</b>
	<b>Vorboren des Sparrens nicht nötig</b>
Min. Eindringung	<b>100 mm</b>

### Artikel und Einheiten

Höhe Krümmung (mm)	Maße[LxWxT] (mm)	H (mm)	Artikel
50	483x109x3	98	03100100
25	494x109x3	72	03100101
0	502x109x3	48	03100102

### Befestigung

Unterkonstruktion	<b>Beton</b>
Min. Klasse	<b>C20/25 (B25)</b>
Min. Stärke	<b>100 mm</b>
Befestigungsbeispiel	<b>2 Fischer - FAZ II 10/10K A4</b>
Alternat. Befestigung	<b>2 RoofRox PESANTE SITA 10x112 (M10) A4</b>

# LUX-top Corda

31

R4

## VORTEILE IM ÜBERBLICK:

Mit flexiblem Stahlseil, geeignet für unterschiedliche Dachziegel

- Mit Gegenplatten Befestigung
- 2 Seillängen
- Fußplatte mit Stoßdämpfer

### Eigenschaften:



### Zertifizierungen:



## Befestigung auf Holz



## Befestigung auf Beton

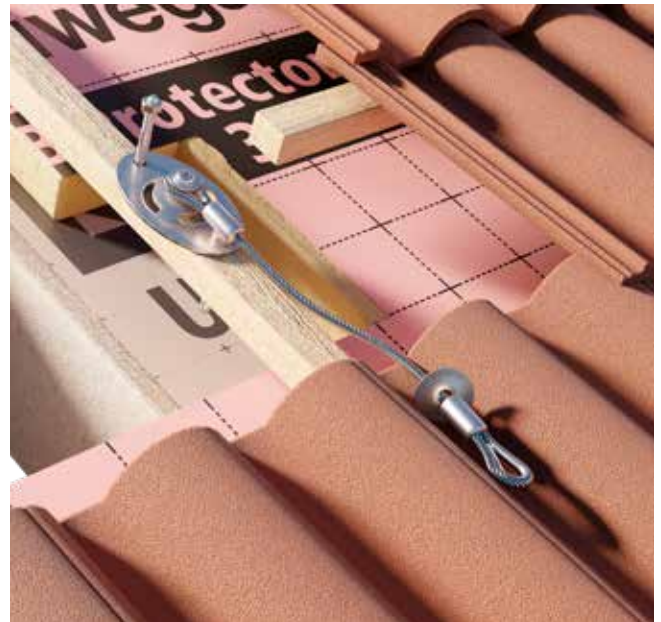

Befestigung	
Unterkonstruktion	<b>Holz</b>
Min. Querschnitt	<b>80x140 mm</b>
Befestigung	<b>2 Holzschrauben (10x160 mm)</b>
Befestigungsbeispiel	<b>RoofRox Performant TB 1000h</b>
	<b>Vorborenen des Sparrens nicht nötig</b>
Min. Eindringung	<b>100 mm</b>

Artikel und Einheiten		
Durchmesser (mm)	Länge (mm)	Artikel
6	500	03100200
6	750	03100202

Befestigung	
Unterkonstruktion	<b>Beton</b>
Min. Klasse	<b>C20/25 (B25)</b>
Min. Stärke	<b>100 mm</b>
Befestigungsbeispiel	<b>2 Fischer - FAZ II 10/20 A4 (M10)</b>
Alternat. Befestigung	<b>2 RoofRox PESANTE SITA 10x112 (M10)</b>

# Konterplattenset

Eigenschaften:



Zertifizierungen:



## VORTEILE IM ÜBERBLICK:

**Ideal als  
Einspannbefestigung bei  
alten Strukturen**

- Geeignet für zwei Arten von Sicherheitshaken
- Min. Sparrenabmessungen 60 x 100 mm
- Einschließlich Befestigung

32

R4

## Kleines Konterplattenset



## Großes Konterplattenset



### Artikel und Einheiten

Produkt	Menge (Stk.)	
Kleines Konterplattenset	1	-
Konterplatten mit Öse	2	-
Gewindestangen	4	DIN 795 M10 - A2 x 250 mm
Muttern	16	DIN 934 M10 - A2
Scheiben	8	10.5 - A2
Bolzen	2	M10 - A2 x 15 DIN 603
Blindmuttern	2	M10 - A2 DIN 982
Strukturbreite (mm)		min. 82 - max. 138
Strukturhöhe (mm)		max. 170

Art. 03100150

### Artikel und Einheiten

Produkt	Menge (Stk.)	
Großes Konterplattenset	1	-
Konterplatten mit Öse	2	-
Gewindestangen	4	DIN 795 M10 - A2 x 300 mm
Muttern	16	DIN 934 M10 - A2
Scheiben	8	10.5 - A2
Bolzen	2	M10 - A2 x 15 DIN 603
Blindmuttern	2	M10 - A2 DIN 982
Strukturbreite (mm)		min. 143 - max. 199
Strukturhöhe (mm)		max. 278

Art. 03100155

# Leiterhaken LUX-top LS II

33  
R4

## VORTEILE IM ÜBERBLICK:

### Zum Einhängen von Anlegeleitern, für geneigte Dächer

- Das Regenwasser kann in die Rinne ablaufen
- Auch für Blechdächer

#### Eigenschaften:

**10** years guarantee

**Edelstahl** AISI 304

#### Zertifizierungen:



#### Hochsickenabstand\*\*:



## Befestigung auf Holz



Befestigung	
Unterkonstruktion	<b>Holz</b>
Befestigung	<b>4 Holzschrauben (8xL mm)</b>
Min. Eindringung	<b>80 mm</b>

Befestigung	
Unterkonstruktion	<b>Beton</b>
Befestigung	<b>2 Dübel M10, chemische Befestigung</b>

Artikel und Einheiten	
Unterkonstruktion	<b>Artikel</b>
Holz/Beton	M0000020

## Befestigung auf Trapezblech



Befestigung	
Unterkonstruktion	<b>Trapezblech / Sandwichpaneel</b>
Befestigung	<b>8 BULB TITE Blindnieten aus Aluminium</b>
	<b>Ø 7,7 x 27,7 mm inkl. abdichtendem Ring</b>
Befestigerset LS II	<b>MOR00205</b>

Artikel und Einheiten	
Unterkonstruktion	<b>Artikel</b>
Trapezblech 200 oder 250*	M00000223
Trapezblech 250 oder 333*	M0000022
Trapezblech nach Maß**/**	M00000221

## Befestigung auf Stehfalzblech



Befestigung	
Unterkonstruktion	<b>Stehfalzblech</b>
Befestigung	<b>2 Klemmen in Aluminium</b>
Befestigerset LS II	<b>MOR00205</b>

Artikel und Einheiten	
Unterkonstruktion	<b>Artikel</b>
Stehfalz 330-460*	M0000023
Stehfalz 480-610*	M00000231
Stehfalz 590-720*	M00000232

\*hinzuzufügen ist der Artikel LUX-top LS II (M0000020)  
Riwega GmbH übernimmt keine Haftung, wenn das Produkt nicht wie vorgeschrieben verwendet wird

# Leiterhaken LUX-top LS III und IV

**Eigenschaften:**



**Zertifizierungen:**



**VORTEILE IM ÜBERBLICK:**

**Zum Einhängen von Anlegeleitern, für Flachdächer und Fassaden**

- Inklusive Nieten und Dichtungsband (LS IV)
- Geeignet für alle Leiterbreiten

## LUX-top LS III



## LUX-top LS IV



Befestigung	
Unterkonstruktion	<b>Holz</b>
Befestigung	<b>4 Holzschrauben (8xL mm)</b>
Min. Eindringung	<b>80 mm</b>

Befestigung	
Unterkonstruktion	<b>Beton</b>
Befestigung	<b>2 Dübel M12 aus Edelstahl, chemische Befestigung oder Betonschrauben M12</b>

Artikel und Einheiten	
Unterkonstruktion	<b>Artikel</b>
Holz/Beton	MO000021

Befestigung	
Unterkonstruktion	<b>Sandwichpaneel</b>
Befestigung	<b>6 Alu-Nieten Ø 5,2 mm</b>
Min. Stärke	<b>Stahl 0,5 mm</b>
	<b>Aluminium 0,7 mm</b>

Artikel und Einheiten	
Unterkonstruktion	<b>Artikel</b>
Sandwichpaneel	MO000025

# PSA Persönliche Schutzausrüstung

Riwega | safetymania bietet eine umfassende Auswahl an Produkten, die den sicheren Betrieb am Arbeitsplatz gewährleisten. Bei Sicherheit geht es darum, dass jeder Arbeiter an seinem Arbeitsplatz ohne Risiken arbeiten kann. Neben der Sicherung des Arbeitsplatzes ist auch die persönliche Schutzausrüstung von entscheidender Bedeutung.

Wir bieten eine breite Palette an persönlicher Schutzausrüstung an, darunter Schutzhelme, Gurte mit Verankerungspunkten, Verbindungsseile und Sicherheitsabseilgeräte. All unsere Produkte sind gemäß den aktuellen europäischen Normen zertifiziert.

Darüber hinaus bieten wir auch eine obligatorische jährliche Inspektion der persönlichen Schutzausrüstung an, um sicherzustellen, dass sie den erforderlichen Normen entspricht und dass unsere Kunden stets geschützt sind.



### LUX-top QUICKFIX

Beschreibung	Maße (mm)	Norm	Artikel
Anschlagpunkt aus Edelstahl für Stahlträger (IPE/HEA/HEB); Benutzer max. 3 Personen	Breite 100-320 Stärke 8-16	EN 795 Typ B	03800031



### Speedline LV201

Beschreibung	Länge (m)	Norm	Artikel
Temporäre Sicherheitslinie aus 50 mm Gurtband aus Polyester inkl. Ratsche und Karabiner; Benutzer max. 2 Personen	von 2 bis 20	EN 795 Typ B/C CEN/TS16415	038000301

new product



### Sicherheitstraverse DAYAK

Beschreibung	Tür- bzw. Fenstergröße (cm)	Norm	Artikel
Tür- und Fensterverankerungsstange aus verzinktem Stahl; Benutzer max. 2 Personen	von 63 bis 123	EN 795 Typ B CEN/TS16415	03800033



### Sicherheitshelm für Arbeiten in gefährlichen Höhen

Beschreibung	Farbe	Material	Artikel
4 Befestigungsclips, flexibler Gurt (51 - 62 mm), belüftete Schale, waschbare Polsterung - 380 g	Blau	Polycarbonat	03800000
	Weiss	Polycarbonat	038000001

Erhältlich in verschiedenen Farben



### Zubehör für Sicherheitshelm

Beschreibung	Material	Artikel
Augenschutz V2 Plus	transparentes Polycarbonat	03800001
Winterhaube	93% Polyester, 7% Polyurethan	038000011



## Verbindungsseil AN064

Beschreibung	Länge (m)	Norm	Artikel
Verbindungsseil mit BFD EN 355 und Polyamid-Seil mit Durchmesser 12 mm; NFC-System für Rückverfolgbarkeit; Traglast max. 120 kg	10	EN 353-2	03800022
	20		03800023
	30		03800024



## Verbindungsseil mit Falldämpfer Typ Y - elastic

Beschreibung	Länge (m)	Norm	Artikel
Y-Verbindungsseil aus elastischem dielektrischem Gurtband un BFD; Material: Stahl - Polyester; Zertifiziert für scharfe Kanten; NFC-System für Rückverfolgbarkeit; Traglast max. 140 kg	von 1,40 bis 2,00	EN 355 RFU 11.062 für horizontales Arbeiten	038000171

new product



## Verbindungsseil mit Falldämpfer Typ Y - regulierbar

Beschreibung	Länge (m)	Norm	Artikel
Y-Verbindungsseil mit längenverstellbarem Seil und BFD, Durchmesser 12 mm; Material: Stahl - Polyester; Zertifiziert für scharfe Kanten; NFC-System für Rückverfolgbarkeit; Traglast max. 140 kg	von 1,50 bis 2,00	EN 355 RFU 11.062 für horizontales Arbeiten	038000172



## Verbindungsseil - elastic

Beschreibung	Länge (m)	Norm	Artikel
Y-Verbindungsseil aus elastischem dielektrischem Gurtband; Material: Stahl - Polyester; Zertifiziert für scharfe Kanten; NFC-System für Rückverfolgbarkeit; Traglast max. 140 kg	von 1,40 bis 2,00	EN 355 RFU 11.062 für horizontales Arbeiten	03800013



## Verbindungsseil - regulierbar

Beschreibung	Länge (m)	Norm	Artikel
Y-Verbindungsseil mit längenverstellbarem Seil, Durchmesser 12 mm; Material: Stahl - Polyester; Zertifiziert für scharfe Kanten; NFC-System für Rückverfolgbarkeit; Traglast max. 140 kg	von 1,50 bis 2,00	EN 355 RFU 11.062 für horizontales Arbeiten	03800014



## Gurtband

Beschreibung	Maße (mm x m)	Norm	Artikel
Verbindungsmitel und Anschlagpunkt aus Gurtband mit 2 angenähten Schnallen; Material: Polyester	25 x 2,00	EN 354 EN 795 Typ B	038000110



## Höhensicherungsgerät

Beschreibung	Geprüft für Personen bis 136 kg, integrierter Mechanismus mit Verdrehschutz				
Länge	4,5 m	6 m	9 m	12 m	24 m
Artikel	03811360	03811361	03811362	03811363	03811364

new  
product



## Karabiner AM018

Beschreibung	Länge und Öffnung (mm)	Norm	Artikel
Twist-Lock Karabiner in Stahl; Traglast <-> 23 kN	108 + 19	EN 362	03312006



## Wasserdichte Transporttasche

Beschreibung	Maße (mm)	Gewicht (kg)	Artikel
Mit Dokumentenfenster und gepolstertem Tragriemen; Farbe: orange	450x280x210	0,7	03800002

## Auffanggurt JAGUAR HAR36R



Beschreibung	Schnallen	Norm	Artikel
Technischer Auffanggurt mit optimierter Ergonomie für seilunterstütztes Arbeiten, mit Bauchklemme; Material: Aluminium - Polyester; Anschlagpunkte für Absturzsicherung: 2 St. Sternal - Dorsal; Anschlagpunkte für Arbeitspositionierung: 2 St.; Anschlagpunkte für Seilarbeiten: 1 St.; Waschbarer Komfortschaumstoff in den Schulter- und Beingurten; Mit integriertem Fallindikator NFC-System für Rückverfolgbarkeit; Traglast max. 150 kg	2 automatische 5 manuelle	EN 358 EN 361 EN 813	038000087

## Auffanggurt LYNX HAR35R

new product



Beschreibung	Schnallen	Norm	Artikel
Technischer Auffanggurt mit optimierter Ergonomie für seilunterstütztes Arbeiten; Material: Aluminium - Polyester; Anschlagpunkte für Absturzsicherung: 2 St. Sternal - Dorsal; Anschlagpunkte für Arbeitspositionierung: 2 St.; Anschlagpunkte für Seilarbeiten: 1 St.; Komfortschaumstoff in den Schulter- und Beingurten Mit integriertem Fallindikator; NFC-System für Rückverfolgbarkeit; Traglast max. 150 kg	2 automatische 4 manuelle	EN 358 EN 361 EN 813	038000086

## Auffanggurt TIVANO HAR32M

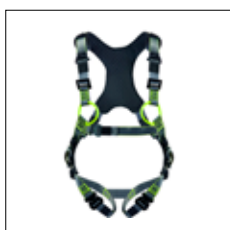

Beschreibung	Schnallen	Norm	Artikel
Hochwertiger Auffanggurt für einen optimalen Komfort; Material: Aluminium - Polyester; Anschlagpunkte für Absturzsicherung: 2 St. Sternal - Dorsal Komfortschaumstoff in den Schultergurten; Mit integriertem Fallindikator; NFC-System für Rückverfolgbarkeit; Traglast max. 150 kg	3 automatische 2 manuelle	EN 361	038000085

## Auffanggurt PUMA HAR25



Beschreibung	Schnallen	Norm	Artikel
Technischer Auffanggurt für seilunterstütztes Arbeiten mit gutem Kompromiss zwischen Preis und Komfort; Material: Stahl - Polyester; Anschlagpunkte für Absturzsicherung: 2 St. Sternal - Dorsal; Anschlagpunkte für Arbeitspositionierung: 2 St.; Anschlagpunkte für Seilarbeiten: 1 St.; Komfortschaumstoff in den Schulter- und Beingurten; NFC-System für Rückverfolgbarkeit; Traglast max. 150 kg	6 manuelle	EN 358 EN 361 EN 813	03800008

## Auffanggurt HAR24H



Beschreibung	Schnallen	Norm	Artikel
<p>Ergonomischer Auffanggurt mit thermogeformten Positionierungsgurt;                      Material: Stahl - Polyester;                      Anschlagpunkte für Absturzsicherung: 2 St. Sternal - Dorsal;                      Anschlagpunkte für Arbeitspositionierung: 2 St.;                      Spezielles Design der Beingurte "H-Form" für mehr Bewegungsfreiheit an langen Arbeitstagen;                      Mit integriertem Fallindikator;                      NFC-System für Rückverfolgbarkeit;                      Traglast max. 150 kg</p>	6 manuelle	EN 358 EN 361	038000084

## Auffanggurt HAR24HA



Beschreibung	Schnallen	Norm	Artikel
<p>Ergonomischer Auffanggurt mit thermogeformten Hüftgurt;                      Material: Stahl - Polyester;                      Anschlagpunkte für Absturzsicherung: 2 St. Sternal - Dorsal;                      Anschlagpunkte für Arbeitspositionierung: 2 St.;                      Spezielles Design der Beingurte "H-Form" für mehr Bewegungsfreiheit an langen Arbeitstagen;                      Mit integriertem Fallindikator;                      NFC-System für Rückverfolgbarkeit;                      Traglast max. 150 kg</p>	4 automatische 2 manuelle	EN 358 EN 361	038000083

new  
product

## Auffanggurt HAR22H



Beschreibung	Schnallen	Norm	Artikel
<p>Ergonomischer Auffanggurt für maximale Bewegungsfreiheit;                      Material: Stahl - Polyester;                      Anschlagpunkte für Absturzsicherung: 2 St. Sternal - Dorsal;                      Spezielles Design der Beingurte „H-Form“ für mehr Bewegungsfreiheit an langen Arbeitstagen;                      Mit integriertem Fallindikator;                      NFC-System für Rückverfolgbarkeit;                      Traglast max. 150 kg</p>	5 manuelle	EN 361	038000082

## Auffanggurt HAR22HA



Beschreibung	Schnallen	Norm	Artikel
<p>Ergonomischer Auffanggurt mit thermogeformten Hüftgurt;                      Material: Stahl - Polyester;                      Anschlagpunkte für Absturzsicherung: 2 St. Sternal - Dorsal;                      Anschlagpunkte für Arbeitspositionierung: 2 St.;                      Spezielles Design der Beingurte „H-Form“ für mehr Bewegungsfreiheit an langen Arbeitstagen;                      Mit integriertem Fallindikator;                      NFC-System für Rückverfolgbarkeit;                      Traglast max. 150 kg</p>	3 automatische 2 manuelle	EN 361	038000081

Weitere Typen von Persönlicher Schutzausrüstung sind auf Anfrage erhältlich.

Riwega GmbH übernimmt keine Haftung, wenn das Produkt nicht wie vorgeschrieben verwendet wird.

# Steigtritte und Laufroste

## Schritt für Schritt auf dem Schrägdach

Riwega | safetymania entwickelt Lösungen für alle Arten von Problemen, die am Arbeitsplatz auftreten können, sowohl für Flachdächern als auch für steil geneigte Dächer.

Steil abfallende Dächer bergen eine hohe Rutsch- und Sturzgefahr, die die Sicherheit des Arbeiters stark gefährdet.

Die beste Lösung, um sich auf steilen Dächern nicht in Gefahr zu bringen besteht darin, temporäre oder permanente Lösungen zu wählen und die vorgeschriebenen PSA zu verwenden. Als Gehhilfe kann man Systeme verbauen wie z. B. Laufstege und Stufen mit rutschfesten Gitterrosten.

Laufstege sind Produkte aus verzinktem oder lackiertem Stahl, die aus hochfesten, rutschfesten Gitterrosten und verschiedenen Stützen bestehen.

Um die Gestaltung des Daches nicht zu beeinträchtigen, können die Produkte in der gleichen Farbe wie die Dachziegel lackiert werden.

Die Laufstege haben keine feste Neigung, so dass sie sich an verschiedene Dachneigungen anpassen und den verschiedenen Ziegeltypen angepasst werden können.

# Steigtritte und Laufroste

36

R4



## Universaltritt 42 cm

Länge (cm)	Dachneigung (°)	Farbe	Artikel
42	15-55	verzinkt	03200204
		rotbraun	03200201
		braun	03200202



## Universaltritt 80 cm

Länge (cm)	Dachneigung (°)	Farbe	Artikel
80	15-55	verzinkt	03200304
		rotbraun	03200301
		braun	03200302



## Laufroststütze 7A universal

Länge (cm)	Dachneigung (°)	Farbe	Artikel
-	15-55	verzinkt	03210704
		rotbraun	03210701
		braun	03210702



## Laufroststütze 7 B

Länge (cm)	Dachneigung (°)	Farbe	Artikel
-	25-55	verzinkt	03210804
		rotbraun	03210801
		braun	03210802



## Laufroststütze 2 für Dachpfanne

Länge (cm)	Dachneigung (°)	Farbe	Artikel
-	25-55	verzinkt	03210204
		rotbraun	03210201
		braun	03210202



## Laufroststütze 32 B für Biberschwanz

Länge (cm)	Dachneigung (°)	Farbe	Artikel
-	20-50	verzinkt	03213204
		rotbraun	03213201
		braun	03213202



## Laufroststütze 9 für Stehfalzblech

Länge (cm)	Dachneigung (°)	Farbe	Artikel
-	5-55	verzinkt	03210904
		rotbraun	03210901
		braun	03210902

# Steigtritte und Laufroste

36  
R4



## Laufroststütze 1 A

Länge (cm)	Dachneigung (°)	Farbe	Artikel
-	25-55	verzinkt	03210104
		rotbraun	03210101
		braun	03210102



## Laufrost

Länge (cm)	Verzinkt (Art.)	Rotbraun (Art.)	Braun (Art.)
42	03220424	03220421	03220422
100	03221004	03221001	03221002
200	03222004	03222001	03222002



## Befestigungsmaterial für Laufrost

Länge (cm)	Verpackung (Stk.)	Farbe	Artikel
-	4	verzinkt	03230004



## Verbindungsmittel für Laufrost

Farbe	Verzinkt	Rotbraun	Braun
Artikel	03240004	03240001	03240002

# Schneefangsysteme

## Den Schnee sicher genießen

Riwega | safetymania berücksichtigt alle möglichen Situationen bei denen Risiken auftreten können.

Im Winter können Schneeverwehungen ein Problem darstellen, vor allem wegen der hohen Gefahr von Schneelawinen vom Dach, die die Sicherheit von Personen gefährden und Gegenstände beschädigen können.

Aus diesem Grund ist es unerlässlich, dort wo das Klima ein Schneerisiko birgt, eine Lösung zu finden, die Schneemassen zu stoppen und sie allmählich schmelzen zu lassen.

Unsere Lösungen sind in zwei Arten von Schneestopps unterteilt: punktuelle (Schneenase) und lineare (Gitter oder Rohr).

Schneenasen werden aus verzinktem Blech hergestellt.

Aufgrund der höheren Tragfähigkeit, die die Stützen aufweisen müssen, werden die Schneefanggitter oder -rohre aus robustem verzinktem Stahl hergestellt.

Beide Produkte können, um die Ästhetik des Daches nicht zu beeinträchtigen, in der Farbe der Dachziegel beschichtet werden.

Das Riwega | safetymania Sortiment an Schneestopps bietet verschiedene Hakentypen, die sich an die verschiedenen Arten von Dachziegeln anpassen.

Riwega bietet bei der Angebotserstellung eine Schneelastberechnung an, um die Abstände, Anzahl der Reihen und Montageposition zu bestimmen.

# Schneefangsysteme Typ "Schneenasen"

37

R4

## VORTEILE IM ÜBERBLICK:

### Schutz vor dem Abrutschen von Schnee

- Für alle Dachziegeltypen
- Einfache und schnelle Montage

#### Eigenschaften:



#### Zertifizierungen:



### Schneefangsystem für Flachziegel

Maße (mm)	400
Material	Zinkblech
Farbe	rotbraun / braun / anthrazit*
Artikel	03400751



Beispielfoto

### Schneefangsystem nach Maß

Maße (mm)	240 oder 400
Material	Zinkblech
Farbe	rotbraun / braun / anthrazit*
Artikel	03400761



### Schneefangsystem für Zementziegel

Maße (mm)	AF 60, AA 40, LF 270, LAF 30				
Material	Kupfer	Zinkblech			
Farbe	-	rotbraun	braun	anthrazit	verzinkt
Artikel	03400105	03400101	03400102	03400103	03400104

\*andere Farben auf Anfrage erhältlich

Riwega GmbH übernimmt keine Haftung, wenn das Produkt nicht wie vorgeschrieben verwendet wird.

# Schneefangsysteme Typ "Schneenasen"

37

R4



## Schneefangsystem für Doppelmuldenfalzziegel

Maße (mm)	AF 60, LF 280, LAF 30		
Material	Kupfer	Zinkblech	
Farbe	-	rotbraun	braun
Artikel	03400205	03400201	03400202



## Schneefangsystem für Romanoziegel

Maße (mm)	AF 60, LF 280, LAF 30		
Material	Kupfer	Zinkblech	
Farbe	-	rotbraun	braun
Artikel	03400305	03400301	03400302



## Schneefangsystem für Biberschwanzziegel

Maße (mm)	AF 70, AA 35, LF 310, LAF 35			
Material	Kupfer	Zinkblech		
Farbe	-	rotbraun	braun	anthrazit
Artikel	03400605	03400601	03400602	03400603



## Schneefangsystem ohne Loch

Maße (mm)	AF 50, AA 20, LF 130, LAF 40		
Material	Kupfer	Zinkblech	
Farbe	-	rotbraun	braun
Artikel	03400505	03400501	03400502



## Schneefangsystem für Mönch + Nonne

Maße (mm)	AF 50, LF 130, LAF 40		
Material	Kupfer	Zinkblech	
Farbe	-	rotbraun	braun
Artikel	03400405	03400401	03400402



## Schneefangsystem Universal

Maße (mm)	AF 70, AA 10, LF 170, LAF 30		
Material	Zinkblech		
Farbe	rotbraun	braun	anthrazit
Artikel	03402901		



## Snow Stop PV

Maße (mm)	45 x 35 x h35
Material	Polypropylen / UV- und Witterungsbeständig
Farbe	schwarz
Artikel	03402910

# Schneefangsysteme Linear

38  
R4

## VORTEILE IM ÜBERBLICK:

Bietet Schutz vor dem Lösen von Schneeplatten

- Auch für Blechdächer
- Einfache und schnelle Montage

Eigenschaften:



Zertifizierungen:

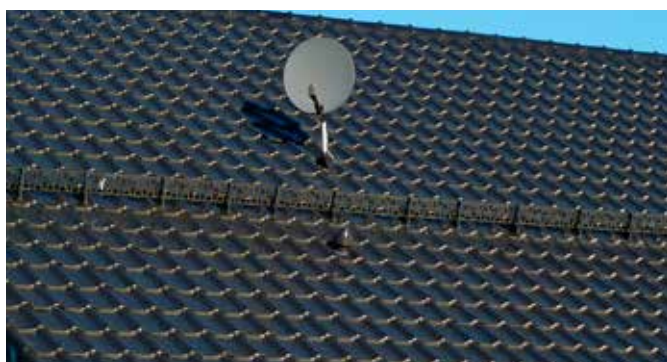

Max. Festigkeitswerte in kN/m		Verankerungsabstand						
Gerät		1000 mm	900 mm	800 mm	700 mm	600 mm	500 mm	400 mm
Gitter	h 200 mm / 250 mm	1,6	2,2	3,2	4,2	5,9	9	13,9
Gitter Royal	h 200 mm / 250 mm	1	1,3	1,9	3,6	4,8	7,9	12,9
Kupfergitter	h 200 mm	1,2	1,6	2,2	2,9	4,4	7,1	11,2
Aluminiumrohr	Ø 32 mm	1,4	1,9	2,7	4	5,5	9,6	18,6
Kupferrohr	Ø 35 mm	1,8	2,4	3,5	5,2	7,1	12,5	24
Schneefangstange	h 84 mm	1,3	1,4	1,6	1,8	2,1	2,5	3,1

Riwega GmbH übernimmt keine Haftung, wenn das Produkt nicht wie vorgeschrieben verwendet wird.

# Schneefangsysteme Linear - für Ziegel

38

R4

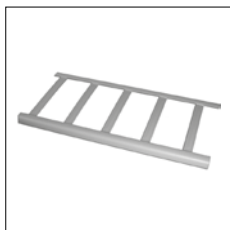

## Schneefanggitter - 200 mm

<b>Maße (mm)</b>	20 x 20 x 3			
<b>Verwendung</b>	für herkömmliche Dächer			
<b>Hinweise</b>	Gitterhöhe 200 mm, Elementlänge 3 m			
<b>Ausführung</b>	verzinkt	rotbraun	braun	anthrazit
<b>Artikel</b>	03403104	03403101	03403102	03403103

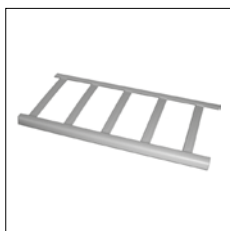

## Schneefanggitter - 250 mm

<b>Maße (mm)</b>	20 x 20 x 3			
<b>Verwendung</b>	für Dächer mit PV-Anlage			
<b>Hinweise</b>	Gitterhöhe 250 mm, Elementlänge 3 m			
<b>Ausführung</b>	verzinkt	rotbraun	braun	anthrazit
<b>Artikel</b>	03403105	03403106	03403107	03403108

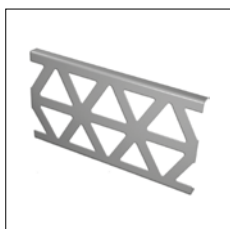

## Schneefanggitter Royal

<b>Maße (mm)</b>	20 x 20 x 1,75			
<b>Verwendung</b>	zur besseren Optik			
<b>Hinweise</b>	Gitterhöhe 200 mm, Elementlänge 3 m		Gitterhöhe 250 mm, Elementlänge 3 m	
<b>Ausführung</b>	RAL Farben		RAL Farben	
<b>Artikel</b>	03403110		03403109	



## Muffen

<b>Maße (mm)</b>	20 x 20				
<b>Verwendung</b>	universell für Gitter zu 20 x 20 x 3				
<b>Hinweise</b>	zum Verbinden von zwei Gittern werden zwei Stück benötigt				RAL Farben
<b>Ausführung</b>	Edelstahl	rotbraun	braun	anthrazit	royal
<b>Artikel</b>	03403204	03403201	03403202	03403203	03403210

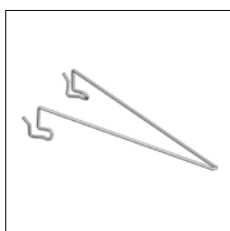

## Eishalter für Schneefanggitter n.42

<b>Maße (mm)</b>	-				
<b>Verwendung</b>	für Gitter mit 200 und 250 mm				
<b>Hinweise</b>	verhindert das Durchrutschen von Eis unter dem Gitter				
<b>Ausführung</b>	Edelstahl (andere Farben auf Anfrage)				
<b>Artikel</b>	03403300				



## Schneefangstütze n.62 - F (kN) = 0,53

<b>Maße (mm)</b>	25 x 6			
<b>Verwendung</b>	ideal für Meeresgebiet, für Gitter mit 200 mm			
<b>Hinweise</b>	Stuhlhöhe 60 mm, gekrümmter Halterungsstab (45 mm)			
<b>Ausführung</b>	verzinkt	rotbraun/braun (andere Farben a.A.)		
<b>Artikel</b>	03403004	03403001		



## Schneefangstütze n.76 - F (kN) = 1,55

<b>Maße (mm)</b>	30 x 6			
<b>Verwendung</b>	für Flachziegel, für Gitter mit 200 mm			
<b>Hinweise</b>	langer gerader Halterungsstab, mit Abschlussstreifen aus Edelstahl			
<b>Ausführung</b>	verzinkt	rotbraun/braun (andere Farben a.A.)		
<b>Artikel</b>	03403012	03403013		

# Schneefangsysteme Linear - für Ziegel

38

R4



## Schneefangstütze n.76 B - F (kN) = 1,55

Maße (mm)	30 x 4			
Verwendung	zum Einhängen über Ziegellattung, für Gitter mit 200 mm			
Hinweise	Halterungsstab mit Einspannung			
Ausführung	verzinkt	rotbraun	braun	anthrazit
Artikel	03403006	03403007	034030072	034030073



## Schneefangstütze n.176 S - F (kN) = 2,2

Maße (mm)	30 x 6		
Verwendung	für Flachziegel, für Gitter mit 250 mm		
Hinweise	Stuhlhöhe 100 mm, gerader Halterungsstab		
Ausführung	verzinkt	rotbraun/braun (andere Farben a.A.)	
Artikel	03403008	03403009	



## Schneefangstütze n.176 V - F (kN) = 2,2

Maße (mm)	30 x 6			
Verwendung	zum Einhängen auf Zusatzbohle, für Gitter mit 250 mm			
Hinweise	Stuhlhöhe 100 mm, Halterungsstab mit Einspannung			
Ausführung	verzinkt	rotbraun	braun	anthrazit
Artikel	03403010	03403011	034030112	034030113



## Schneefangstütze n.376 S - F (kN) = 3,75

Maße (mm)	30 x 6		
Verwendung	für Flachziegel, für Gitter mit 200 mm		
Hinweise	Gerader Halterungsstab		
Ausführung	verzinkt	rotbraun/braun (andere Farben a.A.)	
Artikel	03403014	03403015	



## Schneefangstütze n.376 V - F (kN) = 3,75

Maße (mm)	30 x 6		
Verwendung	zum Einhängen auf Doppellattung, für Gitter mit 200 mm		
Hinweise	Halterungsstab mit Einspannung		
Ausführung	verzinkt	rotbraun/braun (andere Farben a.A.)	
Artikel	03403016	03403017	



## Schneefangstütze n.165 - F (kN) = 2

Maße (mm)	-		
Verwendung	für Dächer mit Bitumen- und Folienabdichtungen, für Gitter mit 200 mm		
Hinweise	Halterungsstab 1,5 x 410 x 275 mm		
Ausführung	rotbraun/braun (andere Farben a.A.)		
Artikel	03403018		



## Schneefangstütze n.175 - F (kN) = 1,75

Maße (mm)	-		
Verwendung	für Dachziegel und -steine, für Gitter mit 200 mm		
Hinweise	Halterungsstab 2 x 450 x 200 mm, einschließlich 2 Dichtstreifen		
Ausführung	verzinkt (andere Farben a.A.)		
Artikel	03403019		

# Schneefangsysteme Linear - für Ziegel

38

R4



## Schneefangstütze n.81 - F (kN) = 2,00

Maße (mm)	-	
Verwendung	für Biberschwanzziegel 18/38, für Gitter mit 200 mm	
Hinweise	Stuhlhöhe 45 mm	
Ausführung	verzinkt	rotbraun/braun (andere Farben a.A.)
Artikel	03405102	03405103



## Schneefangstütze n.81 V - F (kN) = 2,40

Maße (mm)	-	
Verwendung	für Biberschwanzziegel 18/38, für Gitter mit 200 mm	
Hinweise	zum Einhängen in die Traglattung	
Ausführung	verzinkt	rotbraun/braun (andere Farben a.A.)
Artikel	03405106	03405107

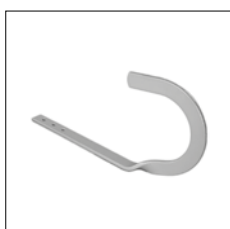

## Schneefangstütze n.72 - F (kN) = 1,63

Maße (mm)	30 x 12	
Verwendung	für Holzstämme bis zu $\varnothing$ 140 mm	
Hinweise	Gerader Halterungsstab	
Ausführung	verzinkt	rotbraun/braun (andere Farben a.A.)
Artikel	03405104	auf Anfrage

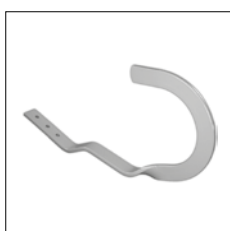

## Schneefangstütze n.73 - F (kN) = 1,59

Maße (mm)	30 x 12	
Verwendung	für Holzstämme bis zu $\varnothing$ 140 mm	
Hinweise	Gekrümmter Halterungsstab	
Ausführung	verzinkt	rotbraun/braun (andere Farben a.A.)
Artikel	03405004	auf Anfrage

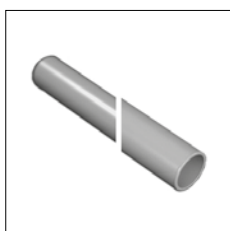

## Schneefangrohr

Maße (mm)	$\varnothing$ 32			
Verwendung	-			
Hinweise	Länge 3 m			
Ausführung	Aluminium	rotbraun	braun	anthrazit
Artikel	03405205	034052051	034052052	034052053

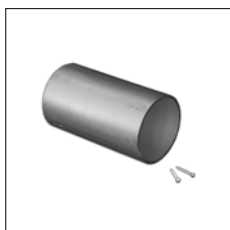

## Verbindungsmuffe

Maße (mm)	$\varnothing$ 32
Verwendung	zum Verbinden von 2 Rohren
Hinweise	-
Ausführung	PVC
Artikel	03405305



## Endkappe

Maße (mm)	$\varnothing$ 32
Verwendung	den Verschluss verwenden, damit weder Wasser noch Schmutz in das Rohr gelangen
Hinweise	-
Ausführung	PVC
Artikel	03405306

# Schneefangsysteme Linear - für Ziegel

38  
R4

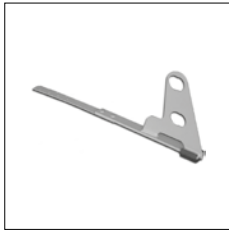

Schneefangstütze n.69 - F (kN) = 1,8				
Maße (mm)	30 x 6			
Verwendung	für Flachziegel, für Rohre mit ø 32 mm			
Hinweise	mit Abschlussstreifen aus Edelstahl			
Ausführung	verzinkt	rotbraun	braun	anthrazit
Artikel	03405511	034055111	034055112	034055113



Schneefangstütze n.69 B - F (kN) = 1,9				
Maße (mm)	30 x 4			
Verwendung	zum Einhängen über Ziegellattung, für Rohre mit ø 32 mm			
Hinweise	-			
Ausführung	verzinkt	rotbraun	braun	anthrazit
Artikel	03405512	034055121	034055122	034055123



Schneefangstütze n.369 S - F (kN) = 3,75				
Maße (mm)	30 x 6			
Verwendung	für Flachziegel, für Rohre mit ø 32 mm			
Hinweise	-			
Ausführung	verzinkt	rotbraun	braun	anthrazit
Artikel	03405513	034055131	034055132	034055133

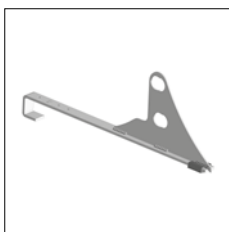

Schneefangstütze n.369 V - F (kN) = 3,75				
Maße (mm)	30 x 6			
Verwendung	zum Einhängen auf Doppellattung, für Rohre mit ø 32 mm			
Hinweise	-			
Ausführung	verzinkt	rotbraun	braun	anthrazit
Artikel	03405514	034055141	034055142	034055143

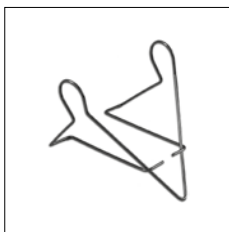

Schneestopklammer für Rohr n.43	
Maße (mm)	für ø 32
Verwendung	verhindert das Durchrutschen von Eis unter dem Rohr
Hinweise	-
Ausführung	Edelstahl
Artikel	03405307

# Schneefangsysteme Linear - für Stehfalz

38

R4



## Schneefanglasche

<b>Maße (mm)</b>	für ø 32		
<b>Verwendung</b>	zur Montage an den Falz		
<b>Hinweise</b>	für Einzelrohre		
<b>Ausführung</b>	Aluminium		
<b>Artikel</b>	03405005		



## Aufstockelement

<b>Maße (mm)</b>	für ø 32		
<b>Verwendung</b>	zum Montieren eines zweiten Rohrs		
<b>Hinweise</b>	zum Befestigen an der Klemmhalterung		
<b>Ausführung</b>	Aluminium		
<b>Artikel</b>	03405105		

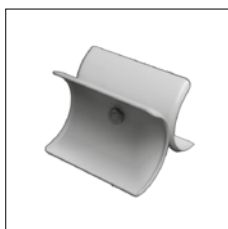

## Eishalter

<b>Maße (mm)</b>	für ø 32		
<b>Verwendung</b>	verhindert das Durchrutschen von Eis unter dem Rohr		
<b>Hinweise</b>	-		
<b>Ausführung</b>	Aluminium		
<b>Artikel</b>	03405405		



## FAKLE

<b>Maße (mm)</b>	-		
<b>Verwendung</b>	zur Montage an den Falz, für Gitter mit 200 mm		
<b>Hinweise</b>	-		
<b>Ausführung</b>	Aluminium	Braun	Anthrazit
<b>Artikel</b>	03405410	03405412	03405413

# Schneefangsysteme Linear - für Trapezblech

38  
R4



## Schneefangstütze n.180 - F (kN) = 1,6

Maße (mm)	-
Verwendung	für Metalleindeckungen, zum Aufschrauben auf Zusatzbohle, für Gitter mit 200 mm
Hinweise	gerader Halterungsstab, mit Dichtstreifen
Ausführung	verzinkt (andere Farben auf Anfrage)
Artikel	03403020

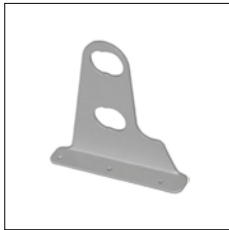

## Schneefangstütze n.182 - F (kN) = 1,6

Maße (mm)	-
Verwendung	für Metalleindeckung, zum Aufschrauben auf Zusatzbohle, für Rohre mit $\varnothing$ 32 mm
Hinweise	gerader Halterungsstab
Ausführung	verzinkt (andere Farben auf Anfrage)
Artikel	03405510



## Schneefangschiene

Maße (mm)	115 x 87
Verwendung	Befestigung auf Holz, Beton oder Stahlstruktur
Hinweise	Schiene zu 3 m
Ausführung	rotbraun/braun (andere Farben auf Anfrage)
Artikel	03405500



## Halterung double pipe - F (kN) = 4,38

Maße (mm)	20 x 30 x 110
Verwendung	für Trapezblech und Sandwichpaneele
Hinweise	inklusive Fixierung und Dichtungsband
Ausführung	Aluminium
Artikel	03405515



## Halterung triple pipe - F (kN) = 7,3

Maße (mm)	360 x 200 x 200
Verwendung	für Trapezblech und Sandwichpaneele
Hinweise	inklusive Fixierung und Dichtungsband
Ausführung	Aluminium
Artikel	03405516



## Schneefangrohr pipe

Maße (mm)	2000 x $\varnothing$ 40	
Verwendung	für Halterung double / triple pipe	
Hinweise	Dicke 1,5 mm	
Ausführung	Aluminium	rotbraun/braun (andere Farben a.A.)
Artikel	03405517	03405518



## Rohrverbinder pipe / Eishalter pipe

Produkt	Rohrverbinder pipe	Eishalter pipe
Maße (mm)	$\varnothing$ 40	für $\varnothing$ 40
Verwendung	zum Verbinden von 2 Rohren	verhindert das Durchrutschen von Eis
Ausführung	PVC	Edelstahl
Artikel	03405519	03405520



## **Sicherheit am Industriegebäude**

# Sicherheit am Industriegebäude

## Horizontale Anschlagereinrichtung

mit Zertifizierung UNI EN 795:2012 typ A/C,  
UNI 11578:2015 und CEN/TS 16415:2013

## Horizontale Anschlagereinrichtung

mit Zertifizierung UNI EN 795:2012 Typ E/C

## Leiter

mit Zertifizierung UNI EN 131-1 bis 6

## Ortsfeste Leiter mit Rückenschutz

mit Zertifizierung UNI EN 14122-4

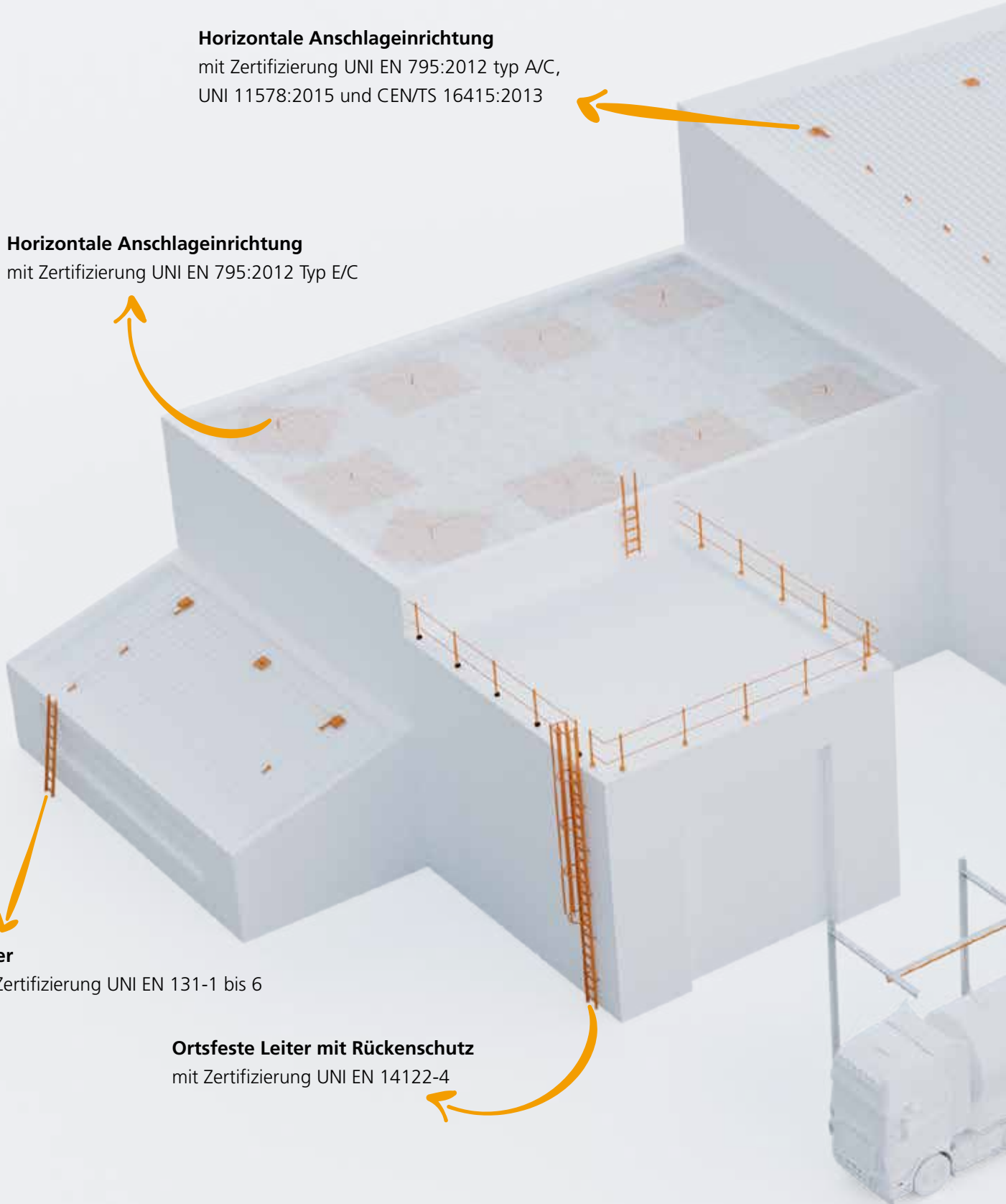

Folgende Produktlinie wurde entwickelt, um Industriegebäude dauerhaft sicher zu gestalten. Im Industriebereich ist eine eingehende Untersuchung unterschiedlicher Lösungen sinnvoll.

Diese sollte den Kollektivschutz für das Dach, die Zugangsleitern, feste Führungssysteme für den Innenbereich, sichere Laufstege und vieles mehr umfassen. Unsere gut ausgebildeten und sich auf dem neuesten Stand befindenden Techniker erarbeiten maßgeschneiderte Lösungen für alle Situationen, die im industriellen Bereich anfallen.

**Vertikales Schienensystem**  
mit Zertifizierung UNI EN 353-1

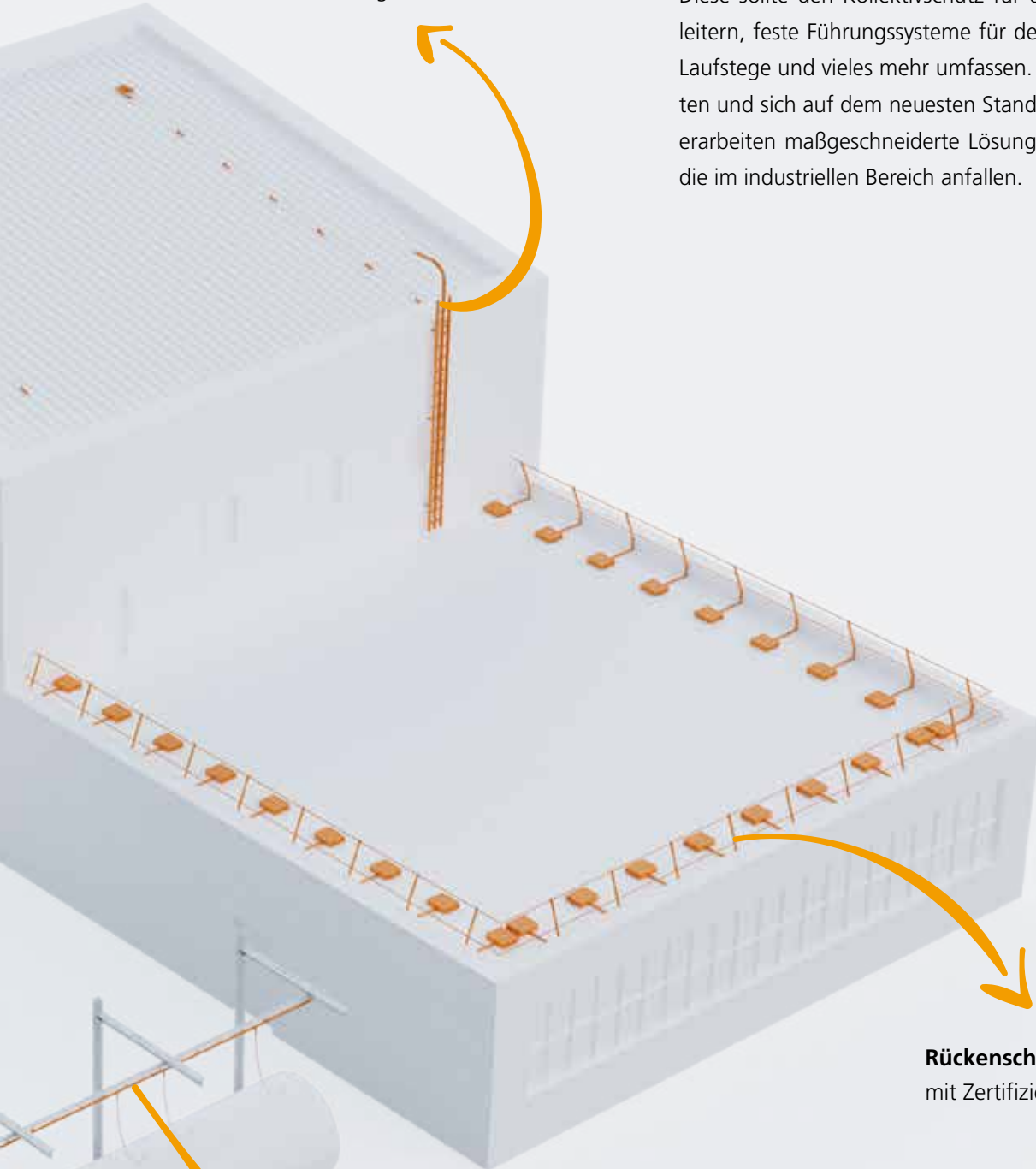

**Rückenschutzgeländer**  
mit Zertifizierung UNI EN 14122-3:2016

**Horizontales Schienensystem**  
mit Zertifizierung UNI EN 795:2012 Typ D, UNI 11578:2015  
und CEN/TS 16415:2017

# Inhaltsverzeichnis

## R4 Sicherheit am Industriegebäude

R4

<b>Sicherheitsgeländer RIALTO</b>	Seite
<b>39 RIALTO</b> Fixierung extern/intern.....	72
<b>40 RIALTO</b> Fixierung Flach/Decke.....	74
<b>41 RIALTO</b> Selbsttragend.....	76
<b>42 RIALTO MAX</b> .....	78

### **Geländer Dynamic**

<b>43 Parapetto Dynamic 150</b> .....	80
---------------------------------------	----

### **Schienensystem und ortsfeste Leiter**

<b>44 Horizontales Schienensystem</b> .....	84
<b>45 Ortsfeste Leiter</b> .....	86

### **Seilunterstützte Zugangstechnik**

<b>46 LUX-top RGD</b> .....	89
-----------------------------	----

### **Sicherheit für Lichtkuppeln/-bänder**

<b>47 Sicherheit für Lichtkuppeln/-bänder</b> ...	91
<b>48 LUX-top DLP</b> .....	92
<b>49 Safety Net</b> .....	94

### **Seilsicherungssystem Industry**

<b>50 Indy Sheet</b> .....	96
<b>51 Indy Falz</b> .....	98
<b>52 Indy P-TS vario</b> .....	100
<b>53 Zubehör</b> .....	101
<b>54 Indy Line</b> .....	102
<b>55 Anchor Loop</b> .....	103

# Sicherheitsgeländer RIALTO

Die Geländer von Riwega | safetymania sind ein herausragendes Absturzschutzsystem für Flachdächer, insbesondere für den sicheren Zugang und die Wartung von Solar- / Photovoltaikmodulen sowie Gründächern. Das Geländer RIALTO von Riwega besteht aus robusten Aluminiumpfosten und -rohren und erfüllt die europäischen Sicherheitsstandards.

Die Montage der Geländer erfolgt ausschließlich auf Flachdächern und unterscheidet sich von einem Terrassengeländer. Sie ist daher nur an Arbeitsplätzen ohne öffentlichen Zugang geeignet und wird aufgrund ihrer hohen Sicherheit bevorzugt.

Dank der universellen Basis kann das Geländer seitlich an einem Bordstein oder flach über einem Boden installiert werden. Es gibt auch eine selbsttragende Version mit Gewichten, die eine Durchdringung der wasserdichten Hülle vermeidet. Das RIALTO - Geländer bietet ein optimales PreisLeistungsverhältnis.

# RIALTO Fixierung extern/intern

39  
R4

## VORTEILE IM ÜBERBLICK:

### Geeignet für Brüstungsmauern

- Ideal für Brüstungen mit Mauerabdeckung
- Vielseitiges, modulares System

### Eigenschaften:



### Zertifizierungen:



## Mit gerader Stütze Ausführung 2 - mit Brüstung $\geq 10$ cm $< 60$ cm

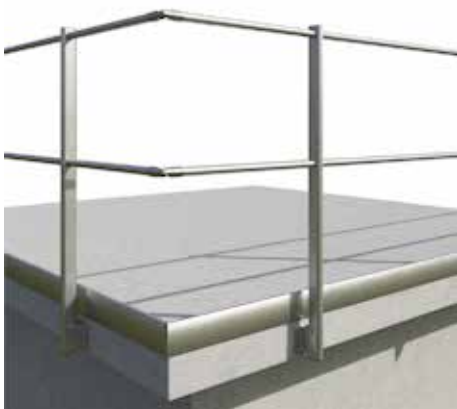

Ausführung 3 - mit Brüstung  $< 10$  cm



Ausführung 1 - mit Brüstung  $\geq 60$  cm



Zubehör: Türoffnung

### Artikel und Einheiten

Produkt	Befestigung mit gerader Stütze Ausführung 1	Befestigung mit gerader Stütze Ausführung 2	Befestigung mit gerader Stütze Ausführung 3	Zubehör Türoffnung
Artikel	05RIA111	05RIA112	05RIA113	05RIA024

Riwega GmbH übernimmt keine Haftung, wenn das Produkt nicht wie vorgeschrieben verwendet wird.

# RIALTO Fixierung extern/intern

Eigenschaften:



Zertifizierungen:



## VORTEILE IM ÜBERBLICK:

### Geeignet für Brüstungsmauern

- Ideal für Brüstungen mit Mauerabdeckung
- Vielseitiges, modulares System

39

R4

## Mit geneigter Stütze Ausführung 2 - mit Brüstung $\geq 10$ cm $< 60$ cm



Ausführung 3 - mit Brüstung  $< 10$  cm



Ausführung 1 - mit Brüstung  $\geq 60$  cm



Zubehör: Türoffnung

### Artikel und Einheiten

Produkt	Befestigung mit geneigter Stütze Ausführung 1	Befestigung mit geneigter Stütze Ausführung 2	Befestigung mit geneigter Stütze Ausführung 3	Zubehör Türoffnung
Artikel	05RIA121	05RIA122	05RIA123	05RIA024

Riwega GmbH übernimmt keine Haftung, wenn das Produkt nicht wie vorgeschrieben verwendet wird.

# RIALTO Fixierung Flach/Decke

40

R4

## VORTEILE IM ÜBERBLICK:

### Geeignet für Brüstungsmauern ohne Mauerabdeckung

- Zur Anbringung direkt auf der Brüstung oder der Decke
- Vielseitiges, modulares System

### Eigenschaften:



### Zertifizierungen:



## Mit gerader Stütze Ausführung 2 - mit Brüstung $\geq 10$ cm $< 60$ cm



Ausführung 3 - mit Brüstung  $< 10$  cm



Ausführung 1 - mit Brüstung  $\geq 60$  cm



Zubehör: Türoffnung

### Artikel und Einheiten

Produkt	Befestigung mit gerader Stütze Ausführung 1	Befestigung mit gerader Stütze Ausführung 2	Befestigung mit gerader Stütze Ausführung 3	Zubehör Türoffnung
Artikel	05RIA211	05RIA212	05RIA213	05RIA024

# RIALTO Fixierung Flach/Decke

Eigenschaften:



Zertifizierungen:



## VORTEILE IM ÜBERBLICK:

**Geeignet für  
Brüstungsmauern ohne  
Mauerabdeckung**

- Zur Anbringung direkt auf der Brüstung oder der Decke
- Vielseitiges, modulares System

40

R4

## Mit geneigter Stütze Ausführung 2 - mit Brüstung $\geq 10$ cm $< 60$ cm



Ausführung 3 - mit Brüstung  $< 10$  cm



Ausführung 1 - mit Brüstung  $\geq 60$  cm



Zubehör: Türoffnung

### Artikel und Einheiten

Produkt	Befestigung mit geneigter Stütze Ausführung 1	Befestigung mit geneigter Stütze Ausführung 2	Befestigung mit geneigter Stütze Ausführung 3	Zubehör Türoffnung
Artikel	05RIA221	05RIA222	05RIA223	05RIA024

Riwega GmbH übernimmt keine Haftung, wenn das Produkt nicht wie vorgeschrieben verwendet wird.

# RIALTO Selbsttragend

41  
R4

## VORTEILE IM ÜBERBLICK:

Eine Durchdringung der Dachhaut ist nicht notwendig

- Leichte Ausführung aus Alu
- Vielseitiges, modulares System

### Eigenschaften:



### Zertifizierungen:



## Mit gerader Stütze mit Brüstung $\geq 10$ cm



Ausführung 1 - mit Brüstung von 5 cm bis 10 cm



Mit Brüstung  $\leq 5$  cm - min. 1 m Abstand von der Absturzkannte



Zubehör: Türoffnung

### Artikel und Einheiten

Produkt	Befestigung mit gerader Stütze	Befestigung mit gerader Stütze mit Bordbrett	Zubehör Türoffnung
Artikel	05RIA312	05RIA313	05RIA024

# RIALTO Selbsttragend

Eigenschaften:



Zertifizierungen:



## VORTEILE IM ÜBERBLICK:

**Eine Durchdringung der Dachhaut ist nicht notwendig**

- Leichte Ausführung aus Alu
- Vielseitiges, modulares System

## Mit geneigter Stütze mit Brüstung $\geq 10$ cm



Ausführung 1 - mit Brüstung von 5 cm bis 10 cm



Mit Brüstung  $\leq 5$  cm - min. 1 m Abstand von der Absturzkante



Zubehör: Türoffnung

### Artikel und Einheiten

Produkt	Befestigung mit geneigter Stütze	Befestigung mit geneigter Stütze mit Bordbrett	Zubehör Türoffnung
Artikel	05RIA322	05RIA323	05RIA024

Riwega GmbH übernimmt keine Haftung, wenn das Produkt nicht wie vorgeschrieben verwendet wird.

# RIALTO MAX

42  
R4

## VORTEILE IM ÜBERBLICK:

### Selbsttragendes Sicherheitsgeländer mit Stützenabstand 2,5 m

- Handlauf und Knieleiste  $\varnothing$  40 mm
- Mindesthöhe Brüstungsmauer 50 mm
- Stützenhöhe 1.000 mm

#### Eigenschaften:



#### Zertifizierungen:



Ausführung 1 - mit Brüstung  $\geq$  15 cm

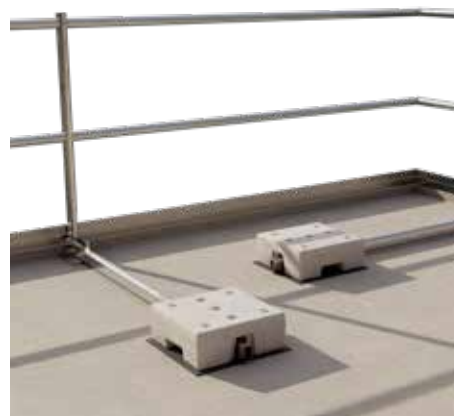

Ausführung 2 - mit Brüstung  $\geq$  5 cm < 15 cm



Zubehör: Türoffnung

#### Artikel und Einheiten

Produkt	Befestigung mit gerader Stütze Ausführung 1	Befestigung mit gerader Stütze mit Bordbrett Ausführung 2	Zubehör Türoffnung
Artikel	05RIA412	05RIA413	05RIA024M

# Geländer Dynamic

Das Geländer Dynamic 150 wird als Schutzvorrichtung in verschiedenen Bereichen eingesetzt, z. B. auf Gehwegen, Brücken, Radwegen, Spielplätzen, Parks oder Parkplätzen.

Es handelt sich um ein modulares Stahlgeländer, das sich an Kurven, Winkel von bis zu 90° (dank seiner Drehprofile) und Neigungen von bis zu 17° anpassen kann. Und das alles direkt vor Ort!

Die Montage des Geländers ist einfach, schnell und intuitiv, und selbst im Falle einer Beschädigung kann es leicht entfernt und ersetzt werden.

Das Produkt garantiert ein Höchstmaß an Qualität und Langlebigkeit und verfügt über ein zertifiziertes Siegel gemäß den technischen Vorschriften NTC 2018.

Darüber hinaus ist das Geländer Dynamic 150 in einer Vielzahl von Materialien und Ausführungen erhältlich, darunter verzinkter Stahl, Cortenstahl, Edelstahl und pulverbeschichteter Stahl. Dank dieser Eigenschaften lässt sich das Produkt nahtlos in jedes Projekt und seine Umgebung integrieren.

# Geländer Dynamic 150

43  
R4

## VORTEILE IM ÜBERBLICK:

Das Geländer, das sich dem Boden und der Umgebung anpasst

- Dynamisch und anpassungsfähig in Neigung und Winkel
- Erfordert keine Lokalausweise
- Modifizierbar, abnehmbar und wieder montierbar
- Ohne Schweißpunkte

### Eigenschaften:



### Zertifizierungen:



### Anwendungsvideo:



new  
product



## Artikel und Abmessungen

Artikel	Produkt	Maße (cm)	Material
05DYN100	Geländer	L 200	Verzinkter Stahl*
05DYN200	Geländer	L 200	Cortenstahl*
05DYN300	Aufpreis Pulverbeschichtung Geländer	-	RAL Farben
05DYN110	Vormontierter Endpfosten	H 115	Verzinkter Stahl**
05DYN210	Vormontierter Endpfosten	H 115	Cortenstahl**
05DYN310	Aufpreis Pulverbeschichtung Endpfosten	-	RAL Farben
05DYN115	Verstärktes L-Profil	18 x 20 x Dicke 1	Verzinkter Stahl
05DYN215	Verstärktes L-Profil	18 x 20 x Dicke 1	Cortenstahl
05DYN315	Aufpreis Pulverbeschichtung L Profil	-	RAL Farben

\*Die Mittel- und Endpfosten werden je nach bestellten Metern und Reihen/Trakte berechnet  
\*\*Für jede Reihe/Trakt wird 1 Endpfosten hinzugefügt

## Technisches Datenblatt

Prüfung nach NTC 2018 mit 3 Belastungs-/Entlastungszyklen	
Maximallast 1. Zyklus	150 kg/m
Maximallast 2. Zyklus	150 kg/m
Maximallast 3. Zyklus	225 kg/m
Verformung unter Last	
50 kg/m	5,14 mm
100 kg/m	13,93 mm
150 kg/m	32,03 mm
225 kg/m	108,20 mm

Schrauben und Bolzen sind im System enthalten; Befestigungen für Bodenbefestigung, Wand usw. sind ausgeschlossen.

# Geländer Dynamic 150 Details und Zubehör

43

R4

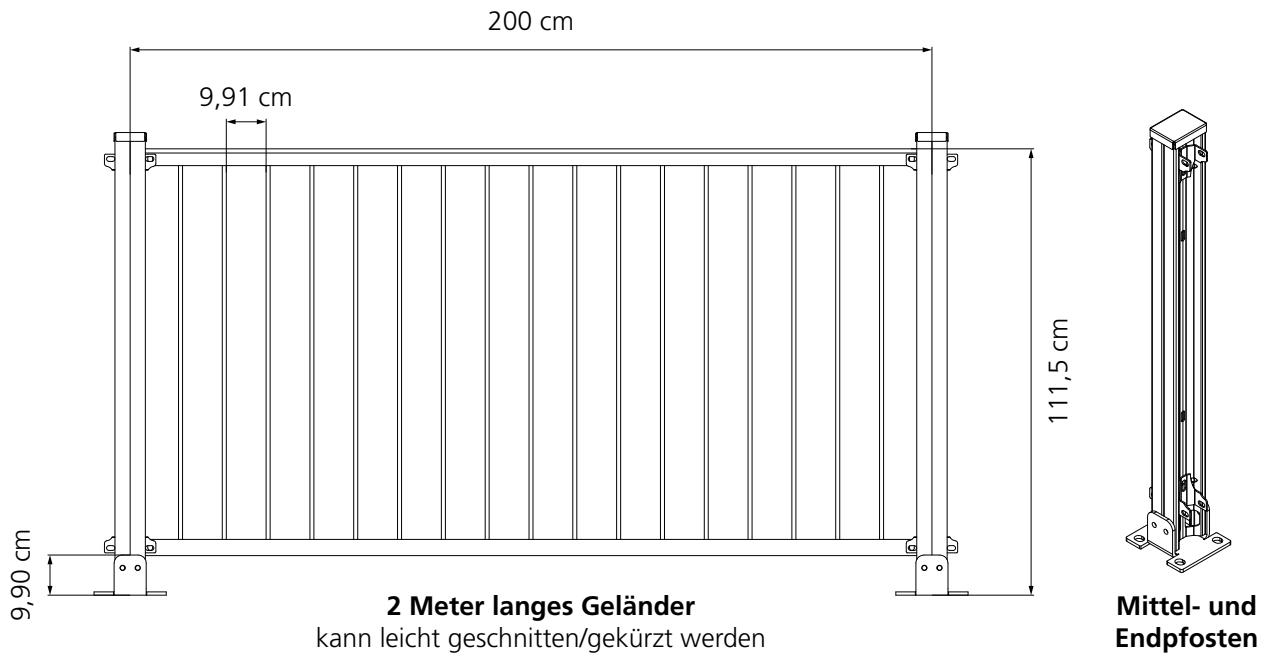

new  
product

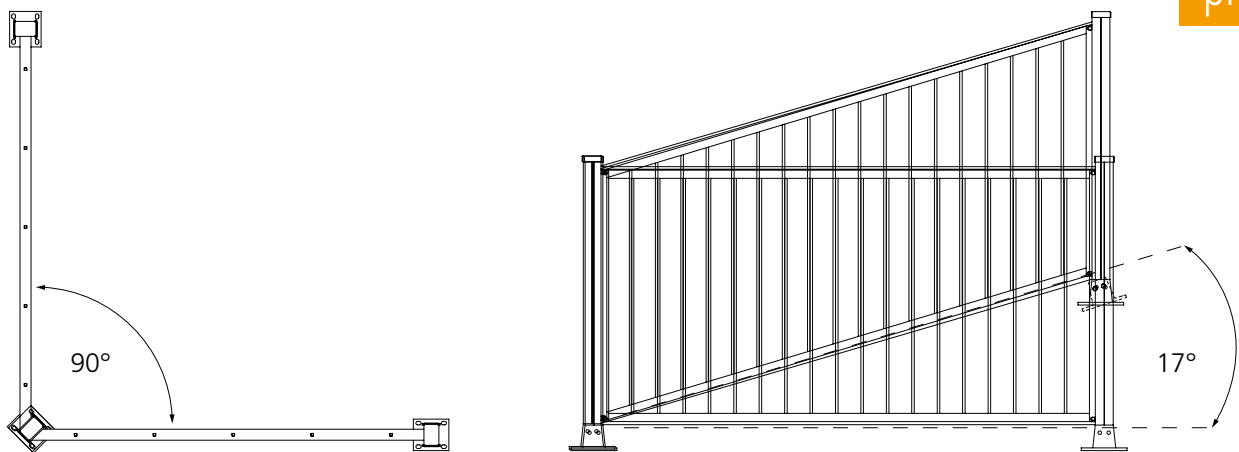

**Winkel (bis zu 90°) und Neigung (bis zu 17°)**  
jederzeit änderbar

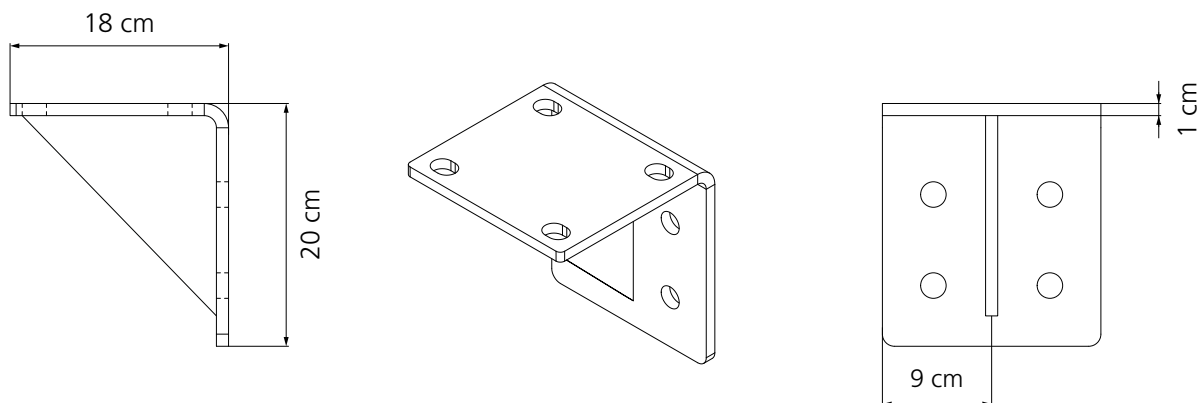

**L-Profil für die seitliche Befestigung**

# Geländer Dynamic 150 Verlegungsbeispiele

43

R4

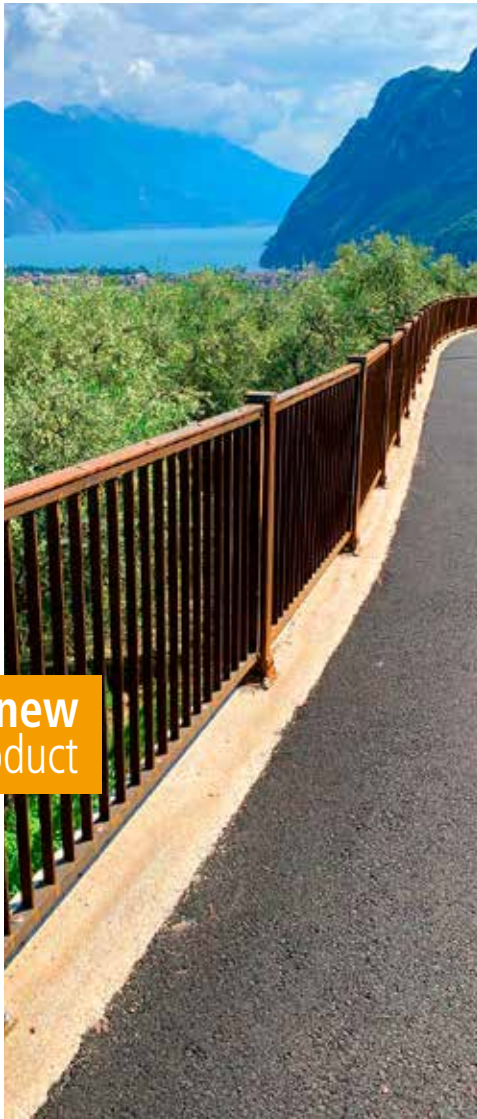

# Schienensystem und ortsfeste Leiter

Riwega | safetymania bietet eine breite Palette an Produkten für die Absturzsicherheit, darunter auch alternative Lösungen zur herkömmlichen Anschlagseilen, wie das Schienensystem.

Die horizontale Schiene stellt eine Alternative zur Seilrückhaltevorrichtung dar, insbesondere wenn das Absturzsicherungssystem über dem Kopf des Nutzers installiert werden muss. Im Vergleich zur Anschlaglinie hat dieses System den Vorteil, bei einem Sturz nicht unter dem Seilauslenkung zu leiden, die durch eine Belastung auf das Seil entsteht. Die Schiene besteht aus korrosionsbeständigem Aluminium und wird mit Edelstahlhalterungen an der Struktur befestigt.

Ein Gleiter, der entlang der Achse der Schiene läuft, ermöglicht eine sichere Fortbewegung des Bedieners. Bei Riwega bieten wir eine umfassende Lösung von der Beratung bis hin zum maßgeschneiderten Design für jede Situation.

Die Produktpalette von Riwega | safetymania bietet auch eine Lösung für den sicheren Zugang des Bedienpersonals zum Arbeitsbereich zu gewährleisten: die ortsfeste Leiter.

Sie wird nach Maß entworfen und hergestellt und kann mit verschiedenem Zubehör ergänzt werden, wie z. B.: Ausstiegsholme, regulierbare Konsolen zur Überwindung von Wandvorsprüngen und verschließbare Luken.

Die Leiter ist außerdem mit einem Schutzkorb aus Aluminium ausgestattet. Sie ist ein besonders vielseitiges Produkt, da sie sich an alle möglichen Oberflächen anpasst und überall installiert werden kann.

# Horizontales Schienensystem (LUX-top FSA 2010 - H)

44  
R4

## VORTEILE IM ÜBERBLICK:

### 100%iges Rückhaltesystem

- Zertifiziert für 2 Personen pro Feld
- An jeder Bedachung installierbar
- Ideal zum Arbeiten mit Höhensicherungsgeräten

### Eigenschaften:



### Zertifizierungen:



### Schienensystem

Maße (mm)	Artikel
31x31	05HST001



### Schienenbogen

Form	Artikel
90°-Kurve	05HST002
Omegaform für Wandecke 90°	05HST0021

# Horizontales Schienensystem (LUX-top FSA 2010 - H)

44

R4



## Außenanschlag

Maße (mm)	Artikel
-	05HST003

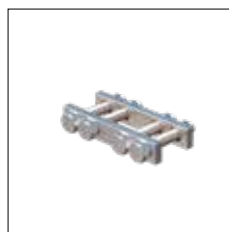

## Stoßverbinder außen LA

Details	Artikel
zum Verbinden von Sicherheitsführungen	05HST0051

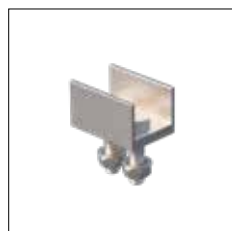

## Endstück U-Form

Details	Artikel
+ Edelstahlschrauben M10	05HST004



## Halter für Blech

Variante	Artikel
+ Befestigung M10x25	
Trapezblech	05HST104
Stehfalzblech	05HST105



## Halter Omega

Details	Artikel
+ Befestigung M10x25	05HST103



## Halter C-Form aus Edelstahl

Details	Artikel
+ Befestigung M10x25	05HST100



## Halter L-Form aus Edelstahl

Details	Artikel
+ Befestigung M10x25	
Länge 80 mm	05HST102
Länge 150 mm	05HST101



## Halter L-80 WDVS

Details	Artikel
+ Befestigung M10x25	
für Wände mit WDVS	05HST106

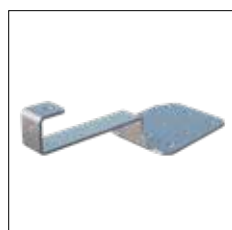

## Halter Steildach SD

Variante	Artikel
SD-S	05HST110
SD-B	05HST111
SD-Z II	05HST112



## Gleiter HSL 45°

Details	Artikel
+ Drehbare Anschlagöse	05HST153



## Gleiter HSL Überkopf

Details	Artikel
Für Überkopfführungsschiene	05HST155



## Gleiter HSL 90°

Details	Artikel
+ Feste Anschlagöse	05HST154

# Ortsfeste Leiter mit Rückenschutz

45  
R4

## VORTEILE IM ÜBERBLICK:

### 30% Ersparnis bei der Montagezeit

- Detaillierte Projektierung in kurzer Zeit
- Schraubensatz bereits vormontiert
- Komponenten bereits vorgeschnitten

### Eigenschaften:



### Zertifizierungen:

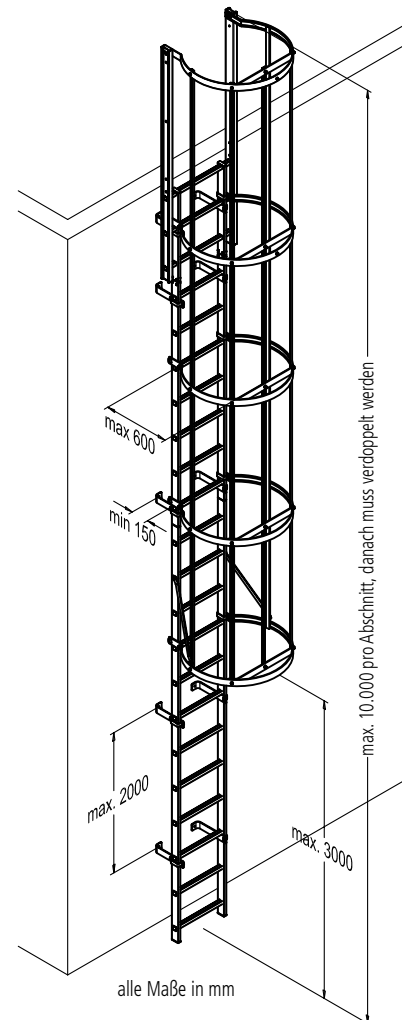

### Artikel und Einheiten

Rückenschutz ab	<b>3,0 m</b>
Bügelabstand	<b>max. 2 m</b>
Verdoppelung der Leiter	<b>&gt;10 m</b>
Sprossenmaße	<b>30x30 mm</b>
Abstand Sprosse/Sprosse	<b>280 mm</b>

Abstand Sprosse/Rückenschutz	<b>600 mm</b>
Abstand Sprosse/Mauer	<b>180-770 mm</b>
Leiterbreite	<b>448 mm</b>
Durchmesser Rückenschutz	<b>700 mm</b>
Abstand Leiter/Mauer	<b>laut Norm min. 150 mm</b>
Artikel	<b>05HYM001</b>

# Ortsfeste Leiter mit Rückenschutz

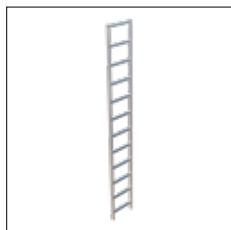

Leiter	
Stufen	Länge (mm)
18	5.040
22	6.160



Standard-Halter	
Material	Maße (mm)
Aluminium	210
Stahl	210

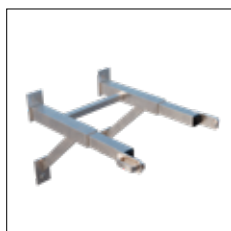

Regulierbare Konsole	
Min. Maße (mm)	Max. Maße (mm)
350	500
500	650
650	800



Standardausstieg	
Version	Maße (mm)
Schmal	560
Breit	700



Ausstieg mit Steg	
Plattform Maße (mm)	
651	
876	
1101	



Ausstieg mit Stufe	
Ausstiegsoffnung	Stufenbreite
nach links	150

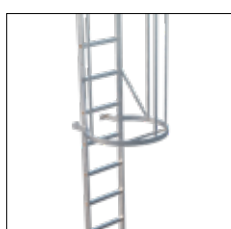

Standardeinstieg	
Höhe Boden/Rückenschutz (mm)	
min. 2200	max. 3000



Einstieg mit Klappe	
Details	
Sicherheitsschloss miteingeschlossen	



Podest	
Material	Bodenplatte
Verzinkter Stahl	Gitter

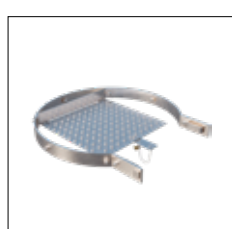

Luke mit Verschluss	
Details	Artikel
Sicherheitsschloss	05HYM005

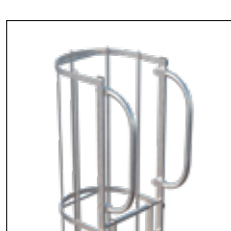

Ausstiegsholm	
Material	Artikel
Aluminium	05HYM006

# Seilunterstützte Zugangstechnik

Das seilunterstützte Zugangs- und Positionierungsverfahren (SZP) ist ein Zugangs- und Arbeitsverfahren für Arbeiten an hoch oder tief gelegenen und anderen schwer zugänglichen Arbeitsplätzen, bei denen ein Zugang nur unter Zuhilfenahme von Seilen und unter permanenter Absturzsicherung möglich oder mit geringeren Risiken verbunden ist.

Die Anwender (meist Höhenarbeiter, Industriekletterer, Seilarbeiter oder SZP/SZT-Anwender genannt) sind immer redundant gesichert. Sie positionieren sich für Arbeiten mit Hilfe eines Tragsystems (Arbeitssystem), an dem sie sich kontrolliert ab und auf bewegen können, und verhindern im Falle des Versagens den Sturz mit einem Sicherungssystem. Der Seilzugang im Arbeitseinsatz erfolgt unter Verwendung von Techniken, die sich aus der Einseiltechnik der Höhlenforschung, aus Abseil- und aus Klettertechniken entwickelt haben.

Die Vorteile sind vielfältig und zeigen sich vor allem in der Reduzierung der Kosten. Die höchsten Kosten entstehen oft durch die Anmietung und den Auf- und Abbau von Gerüsten, und Alternativen wie Hubwagen usw. sind ebenfalls sehr teuer. Das Arbeiten mit Seilen hingegen, erfordert keinerlei Gerüste oder andere Strukturen, was zu erheblichen Einsparungen führt.

Da es keine Gerüste gibt, wird das Risiko eines Diebstahls oder Eindringens ausgeschlossen und eine unangenehme ästhetische Wirkung vermieden.

# LUX-top RGD

## Eigenschaften:



## Zertifizierungen:



## VORTEILE IM ÜBERBLICK:

### Geeignet für seilunterstützte Zugangs- und Positionierungstechnik

- Gute bauphysikalische Eigenschaften durch Innendämmung
- Verfügbar mit Konterplatte
- Kompatibel mit Typ C

46

R4



Befestigung	
Unterkonstruktion	<b>Beton</b>
Bauteildicke	<b>min. 120 mm - min. Klasse C20/25 (B25)</b>
Befestigungsbeispiel	<b>4 Betonanker M12</b>
Mindestrandabstand	<b>220 mm (Anker)</b>
Unterkonstruktion	<b>Stahl</b>
Dicke	<b>nach technischen Bausbestimmungen</b>
Befestigungsbeispiel	<b>4 Sechskantschraube M12 A2</b>
Befestigung	<b>Konterplatte</b>
Max. Befestigungsbreite	<b>150 mm</b>
Mindest Trägermaße	<b>nach technischen Bausbestimmungen</b>

Artikel und Einheiten			
Durchm. (mm)	Maße[LxWxT] (mm)	H (mm)	Artikel
48,3	250x250x8	300	03RGD300
48,3	250x250x8	400	03RGD400
48,3	250x250x8	500	03RGD500
48,3	250x250x8	600	03RGD600
48,3	250x250x8	700	03RGD700

\*als Abseilpunkt

\*\*als Anschlagvorrichtung

Riwega GmbH übernimmt keine Haftung, wenn das Produkt nicht wie vorgeschrieben verwendet wird.

# Sicherheit für Lichtkuppel/-bänder

Für eine sichere Arbeitsumgebung benötigt man Lösungen, die auch bei unvorhergesehenen Ereignissen Risiken minimieren. Riwega | safetymania berücksichtigt daher sämtliche potentielle Gefahrensituationen und bietet maßgeschneiderte Lösungen für verschiedene Umgebungen an. Insbesondere stellt das Vorhandensein von Lichtbändern ein potenzielles Risiko dar, beispielsweise bei Einsturz oder bei der Lösung von Schneemassen.

Um einen sicheren Arbeitsplatz zu schaffen, bieten wir ein Sicherheitssystem für Lichtbändern, bestehend aus Drahtgeflechtlösungen, die über oder unter dem Polycarbonat des Lichtbandes installiert werden. Dadurch wird ein Durchbruch von Personen oder Gegenständen verhindert und die Sicherheit auf dem Dach erhöht.

Je nach Bedarf können die Netze von innen oder außerhalb verlegt werden und es gibt verschiedene Möglichkeiten der Befestigung an der Struktur.

Zur Verfügung stehen unterschiedliche Lösungen für die Sicherheit von Lichtbändern, wie zum Beispiel flexible Edelstahlnetze, starre Gitter oder Netze für den Außenbereich. Das flexible Netz besteht aus rostfreiem Stahl und gewährleistet höchste Sicherheit und Robustheit. Die starren Gitterroste und Netze bestehen aus vorlackiertem verzinktem Stahl und bieten ebenfalls eine sichere Option.

# Sicherheit für Lichtkuppeln/-bänder

47

R4

Beim Inspizieren und Warten von Dächern werden oft die Gefahren unterschätzt, die von Lichtkuppeln (selbst wenn leicht erhöht) ausgehen. Leider reichen oft die vorhandenen Gefahrenhinweise nicht aus, um die Sicherheit der Personen, die das Dach betreten, zu gewährleisten.

Daher hat Riwega, eben zur Sicherung von Dachöffnungen, das Angebot an Sicherheitsprodukten um eine Vielzahl von Lösungen erweitert.

***Fordern Sie Ihr Angebot an!***



# LUX-top DLP

48  
R4

## VORTEILE IM ÜBERBLICK:

### Durchsturz­sicherung für interne Verwendung

- Netz aus Edelstahl, Masche 140 x 244 mm, Draht ø 3 mm
- Mehrere Rahmen mittels Konnektor verbindbar
- Rahmen max. 3 x 3 m
- Keine Inspektion erforderlich
- Luftdurchlässigkeit 95%

### Eigenschaften:



### Zertifizierungen:



new product



### Befestigung

Unterkonstruktion	<b>Beton (min. C20/25 - B25)</b>
Bauteildicke	<b>min. 100 mm</b>
Befestigungsbeispiel	<b>1 Betonanker M8</b>
Mindestrandabstand	<b>75 mm (Anker)</b>
Unterkonstruktion	<b>Holz (min. C24)</b>
Min. Querschnitt Balken	<b>80x120 mm</b>
Min. Querschnitt Decke	<b>100 mm</b>
Min. Eindringung	<b>80 mm</b>
Unterkonstruktion	<b>Stahltrapezprofil</b>
Min. Blechdicke	<b>0,75 mm</b>
Befestigungsbeispiel	<b>Aluniete Ø 7,7 x 27,7 mm inklusive Dichtring</b>
Untergurtbreite	<b>min. 30 mm</b>
Mindestrandabstand	<b>40 mm (Niete)</b>

Das Besondere an diesem Produkt ist, dass es keine Standardware ist, denn es wird ausschließlich nach Maß gefertigt, nach jeder spezifischen Anfrage.

Jeder Artikel ist also ein Unikat, der sich an den Kontext anpasst, in dem er platziert wird und um die Bedürfnisse der Person, die ihn anfordert, am besten gerecht wird. Keine Standards, sondern nur flexible und maßgeschneiderte Lösungen.

**Fordern Sie Ihr Angebot an!**

# LUX-top DLP

48

R4

## Befestigung auf Trapezblech / Beton

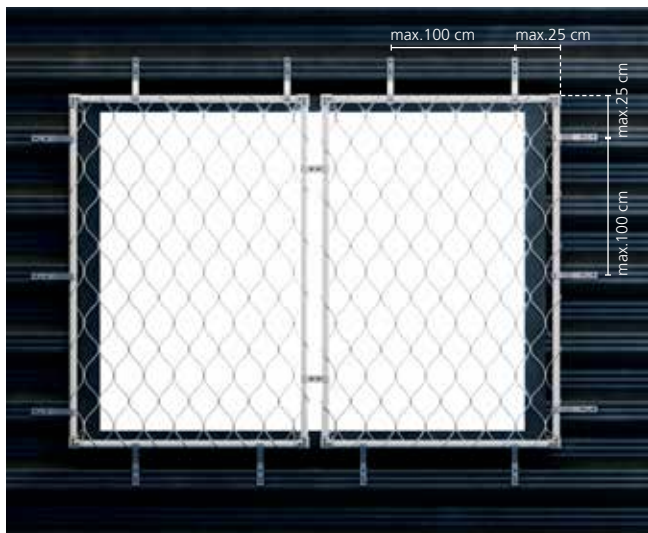

## Befestigung auf Holz

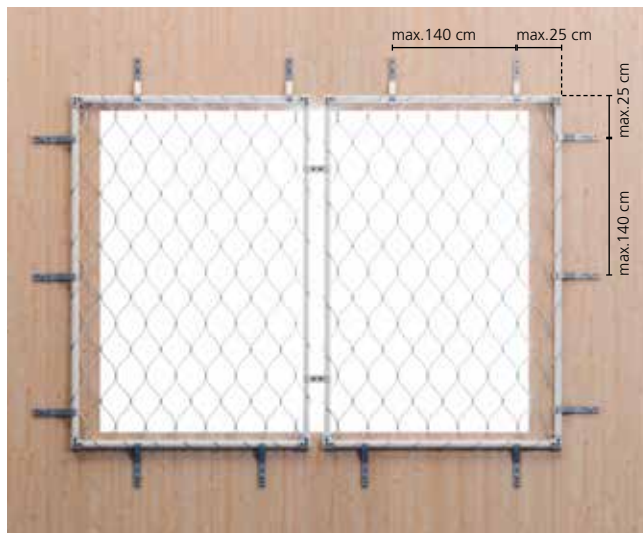

Mindestens 2 Halter pro Seite

## Verbindung zwischen zwei Rahmen



## Befestigung an Trapezblechschale

new  
product



## Befestigung an Holzdecke



# Safety Net

49  
R4

## VORTEILE IM ÜBERBLICK:

**Elektroverschweißtes, verzinktes und plastifiziertes Netz mit einer differenzierten Maschenweite**

- Dreifach-verstärkte Maschenausbildung auf der gesamten Länge
- Ideal für die Absturzsicherung auf Dächern und während der Wartung von Dächern

### Eigenschaften:



### Zertifizierungen:



## Befestigung auf Trapezblech / Sandwichpaneele



### Artikel und Einheiten

Artikel	Breite (cm)	Länge (m)	Gewicht (kg)
05NET102	102	25	26
05NET122	122	25	30
05NET152	152	25	36
05NET183	183	25	41
05NET203	203	25	45
05NET223	223	25	50
05NET244	244	25	54

### Zubehör

Artikel	Beschreibung	Material/Model
05NET008	Flachstahlplatte 120 x 25 mm	Edelstahl AISI 304
05NET015	Flachstahlplatte 150 x 25 mm	Edelstahl AISI 304
05NET000	Druckluftbetriebene Rundverschlusszange	TC7C
05NET001	Batteriebetriebene Rundverschlusszange	B-TC7C
05NET005	Klammer CL24	Zink-Aluminium
05NET006	Klammer CL24	Edelstahl AISI 304

# Seilsicherungssystem Industry

## Für die Sicherheit von Industriedächern

Die Produktpalette von Riwega | safetymania berücksichtigt Industriedächer, die aufgrund der Entwicklung neuer Technologien in den letzten Jahren zu einem immer stärker frequentierten Arbeitsplatz geworden sind, der Sicherheit erfordert.

Dächer, insbesondere Industriedächer, erfordern immer häufiger eine regelmäßige Wartung für alle innovativen Maschinen, die im Laufe der Zeit abgenutzt werden können, wie z. B. Fotovoltaikpaneele, Reparatur von Kunststoffteilen usw.

Industrielle Sicherheitsprodukte sind ein lebenswichtiges System für Blechbedachungen oder traditionelle Dachstrukturen aus Beton, Stahl und Holz.

Das Ziel der Produktreihe Industry ist es, dem Endkunden ein hervorragendes Preis-Leistungs-Verhältnis zu bieten.

Die Produkte Industry werden aus rostfreiem oder verzinktem Stahl mit hoher Korrosionsbeständigkeit hergestellt, um über Jahre hinweg eine höhere Qualität zu gewährleisten.

Darüber hinaus gibt es verschiedene Arten von Zubehör, um eine optimale Abdichtung mit den verschiedenen Abdichtungsbahnen zu garantieren.

Riwega bietet ein Rundum-Paket an, das von der Beratung mit Vor-Ort-Besichtigung über die maßgeschneiderte Planung, Forschung und Entwicklung neuer Lösungen und zur technische Schulung für die Anwendung reicht.

# Indy Sheet

50

R4

## VORTEILE IM ÜBERBLICK:

### Seilsicherungssystem für industrielle Trapezbleche/ Sandwichpaneele

- Reduzierte Höhe zur Vermeidung von Schatten auf Photovoltaik-Paneele
- Befestigungsset inklusive

#### Eigenschaften:



## Befestigung auf Trapezblech / Sandwichpaneele



### Befestigung

Typ	Material	Dicke min. (mm)
Sandwichpaneele	Stahl	0,5
Sandwichpaneele	Aluminium	0,6
Trapezblech	Stahl	0,6
Trapezblech	Aluminium	0,7

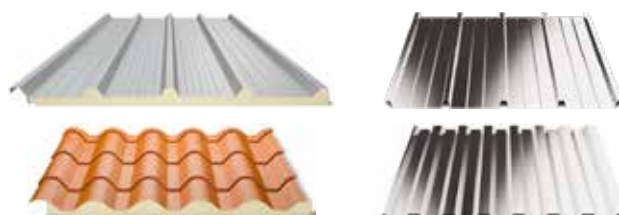

# Indy Sheet

## Anfangspunkt



### Technisches Datenblatt

Achsenabstand STD	75 - 112 - 150 - 167 - 175 - 188 - 190 - 192 - 200 - 212 - 225 - 250 mm
Achsenabstand Platte XL	265 - 275 - 290 - 300 - 305 - 314 - 333 - 350 mm
Achsenabstand Platte XXL	367 - 384 - 400 - 402 - 410 - 440 - 450 - 500 - 520 - 540 - 550 mm
Befestigung	18 Nieten auf 3 Profile
Benutzer*	3 Personen für Typ C
Artikel	03IND040 / 03IND0401 (XL) / 03IND0402 (XXL)
Artikel Dichtungsband für Platte	03IND305

Standardplatte

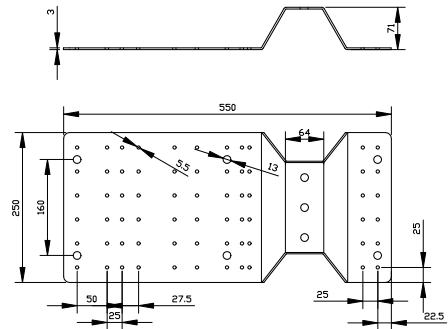

## Zwischenpunkt



### Technisches Datenblatt

Achsenabstand STD	75 - 112 - 150 - 167 - 175 - 188 - 190 - 192 - 200 - 212 - 225 - 250 mm
Achsenabstand Platte XL	265 - 275 - 290 - 300 - 305 - 314 - 333 - 350 mm
Achsenabstand Platte XXL	367 - 384 - 400 - 402 - 410 - 440 - 450 - 500 - 520 - 540 - 550 mm
Befestigung	18 Nieten auf 3 Profile
Benutzer*	3 Personen für Typ C
Artikel	03IND041 / 03IND0411 (XL) / 03IND0412 (XXL)
Artikel Dichtungsband für Platte	03IND305

Standardplatte

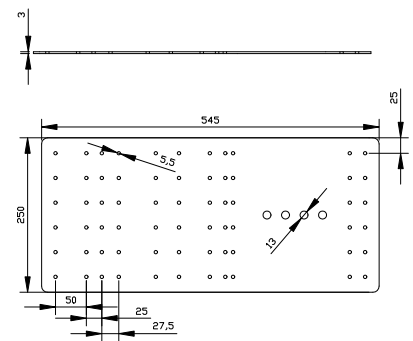

## Einzelanschlagpunkt



### Technisches Datenblatt

Achsenabstand STD	75 - 112 - 150 - 167 - 175 - 188 - 190 - 192 - 200 - 212 - 225 - 250 mm
Achsenabstand Platte XL	265 - 275 - 290 - 300 - 305 - 314 - 333 - 350 mm
Achsenabstand Platte XXL	367 - 384 - 400 - 402 - 410 - 440 - 450 - 500 - 520 - 540 - 550 mm
Befestigung	12 Nieten auf 2 Profile
Benutzer*	1 Person für Typ A
Artikel	03IND042 / 03IND0421 (XL) / 03IND0422 (XXL) + Anchor Loop 03IND200
Artikel Dichtungsband für Platte	03IND305

Standardplatte

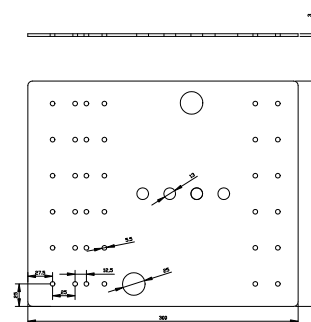

# Indy Falz

51

R4

## VORTEILE IM ÜBERBLICK:

### Seilsicherungssystem für Stehfalzblech oder Profiltafelbahnen

- Reduzierte Höhe zur Vermeidung von Schatten auf Photovoltaik-Paneelen
- Klemmen verschieden nach Blechtyp auswählbar

#### Eigenschaften:



## Befestigung auf Stehfalzblech / Kalzip

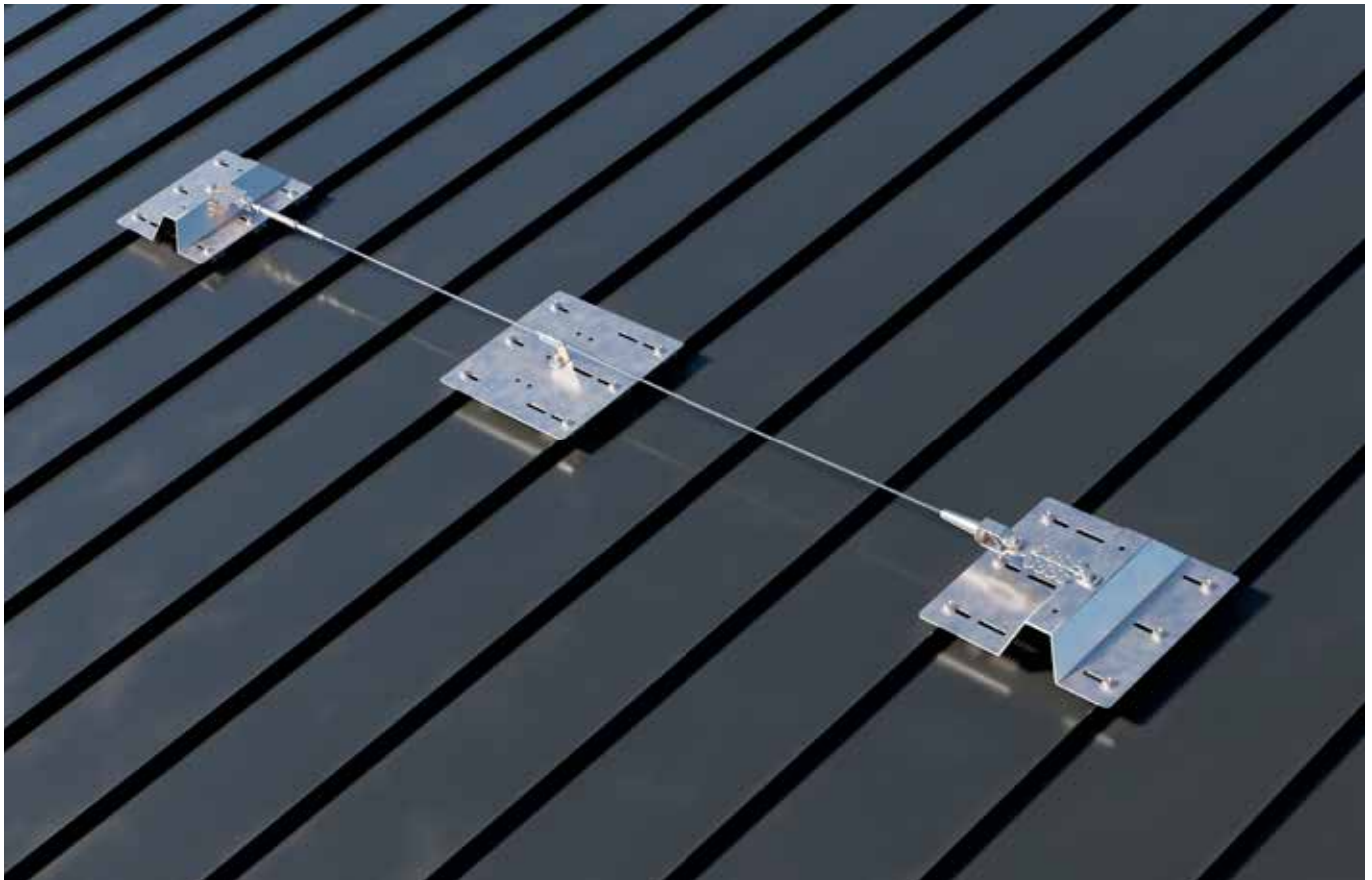

Befestigung			
Typ	Material	Dicke min. (mm)	Haftenabstand (cm)
Stehfalzblech / Kalzip	Edelstahl	0,5	33
Stehfalzblech / Kalzip	Verzinkter Stahl	0,6	33
Stehfalzblech / Kalzip	Aluminium	0,7	33
Stehfalzblech / Kalzip	Kupfer / Kupferlegierung	0,6	33
Stehfalzblech / Kalzip	Zink	0,7	33

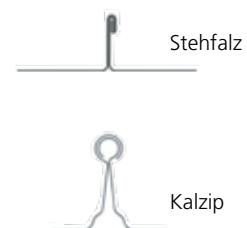

# Indy Falz

## Anfangspunkt



### Technisches Datenblatt

	A	B	C
Abmessungen	476 x 400 mm	768 x 400 mm	1068 x 400 mm
Falzabstand	von 200 bis 410 mm	von 400 bis 700 mm	von 700 bis 1000 mm
Befestigung	6 Klemmen S-5!®		
Benutzer*	3 Personen für Typ C		
Art. Platte	03IND050	03IND0501	03IND0502
Art. Klemme Stehfalz	03IND060		
Art. Klemme Kalzip	03IND061		

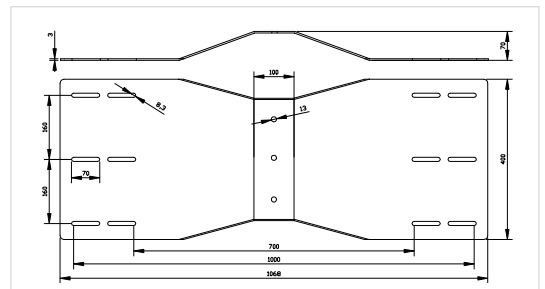
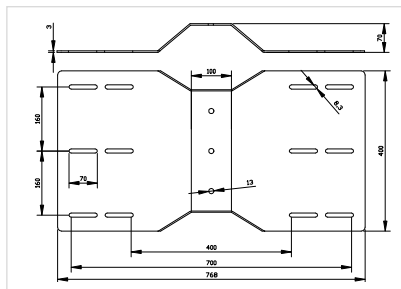
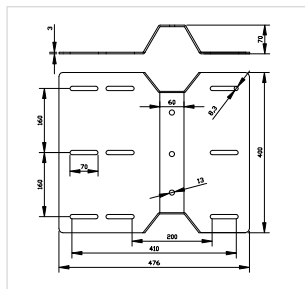

## Zwischenpunkt

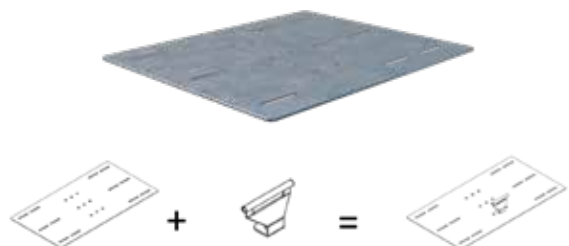

### Technisches Datenblatt

	A	B	C
Abmessungen	476 x 400 mm	768 x 400 mm	1068 x 400 mm
Falzabstand	von 200 bis 400 mm	von 400 bis 700 mm	von 700 bis 1000 mm
Befestigung	6 Klemmen S-5!®		
Benutzer*	3 Personen für Typ C		
Art. Platte	03IND051	03IND0511	03IND0512
Art. Klemme Stehfalz	03IND060		
Art. Klemme Kalzip	03IND061		

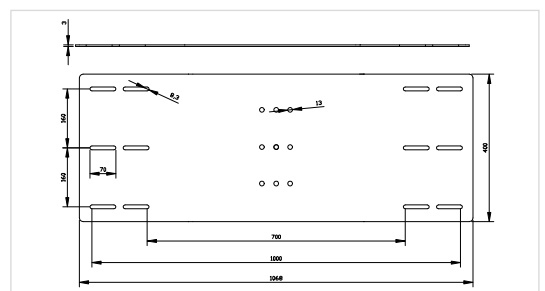
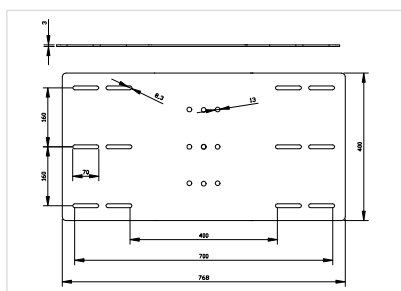
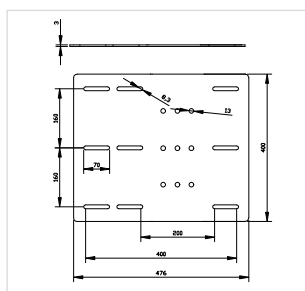

## Einzelanschlagpunkt



### Technisches Datenblatt

	Stehfalz	Kalzip
Abmessungen	300 x 110 mm	auf Anfrage
Befestigung	3 Klemmen S-5!®	
Benutzer**	1 Person für Typ A	
Art. Platte	03IND052	03IND0521
	+ Anchor Loop 03IND200	
Art. Klemme	03IND060	03IND061

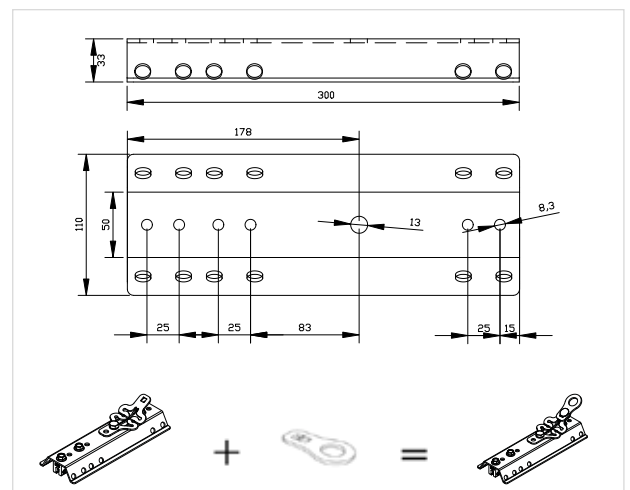

# Indy P-TS vario

52

R4

## VORTEILE IM ÜBERBLICK:

### In 4 verschiedenen Höhenstufen einstellbar

- Auf jeglicher Struktur befestigbar
- Erhältlich mit Konterplatte

### Eigenschaften:



## Befestigung auf Flachdach

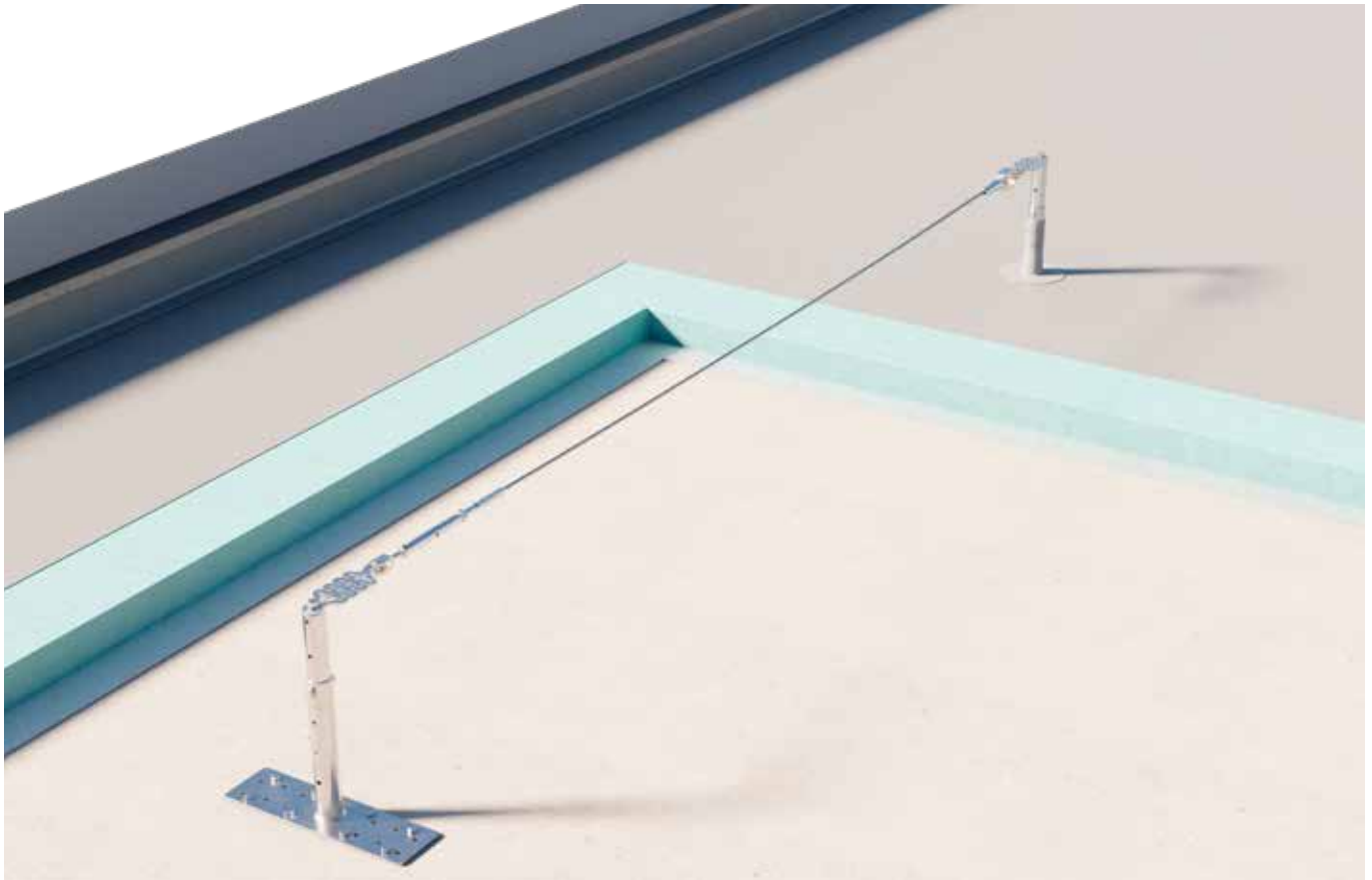

### Artikel und Einheiten

Produkt	Indy P-TS vario - Verzinkt
Neigung der Platte	0°
Minimale Befestigung	Holz: 12 Holzbauschrauben 10 x 160 mm / Beton: 8 mechanische Dübel (oder Alternative) M12 / Stahl: 8 Sechskantenschrauben + U-Scheiben + Muttern
Benutzer*	3 Personen für Typ C
Benutzer**	1 Person für Typ A
Höhen	311 - 376 - 441 - 506 mm
Material	Lanthan verzinkter Stahl
Artikel	03IND080

Riwega GmbH übernimmt keine Haftung, wenn das Produkt nicht wie vorgeschrieben verwendet wird.

# Zubehör

53

R4



**Konterplatte für  
Indy P-TS vario**

Art. **03IND083**  
Maße: 430 x 150 x h6 mm  
Material: Verzinkt



**Dichtungsmanschette ø 50 mm  
+ Schrumpfschlauch**

Art. **PLA12701**  
Maße: ø 50 mm  
Material: Evalon®



**Dichtungsmanschette ø 50 mm  
+ Schrumpfschlauch**

Art. **PLA33050**  
Maße: ø 50 mm  
Material: T-PE



**Dämmende Gummibasis für  
Indy P-TS vario**

Art. **03IND300**  
Maße: 171 x 120 x h4 mm  
Material: SBR

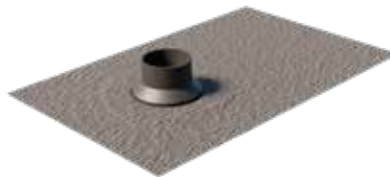

**Easy 30  
Anthrazit**

Art. **03IND301**  
Maße: ø 40 - 55 mm  
Material: EPDM/Alu/Butyl



**Manschette für Bitumenmembrane  
ø 50 mm + Schrumpfschlauch**

Art. **03IND302**  
Maße: ø 50 mm  
Material: Gummi



**Manschette für PVC-Membranen  
ø 50 mm + Schrumpfschlauch**

Art. **03IND303**  
Maße: ø 50 mm  
Material: PVC



**Manschette für TPO-Membranen  
ø 50 mm + Schrumpfschlauch**

Art. **03IND304**  
Maße: ø 50 mm  
Material: TPO

# Indy Line

54

R4

## VORTEILE IM ÜBERBLICK:

### Edelstahlseil bestehend aus 133 Drähten

- Einschließlich doppeltem Falldämpfer
- Schnelle und einfache Montage
- Einzelspannweite max. 20 m  
Mehrfachspannweite max. 10 m

### Eigenschaften:



### Zertifizierungen:



**Damper** Falldämpfer  
Art. **03IND101**



**Tighter** Spannvorrichtung  
Art. **03IND102**



**Rope** Rostfreies Stahlseil 7x19 Drähte -  $\varnothing$  8 mm  
Art. **03IND100**



**Faster** Endterminal  
Art. **03IND103**



**SI pass** Seilzwischenhalter überfahrbar  
Art. **03IND105**



**Indy Line Slider** Seilgleiter für überfahrbares System  
Art. **03IND110**

# Anchor Loop

## Eigenschaften:



## Zertifizierungen:



## VORTEILE IM ÜBERBLICK:

### Universelle Anschlagöse

- Mit Fallindikator ausgestattet
- Als Anschlagöse für Stahlunterkonstruktionen konzipiert
- Auch mit Falldämpfer für Typ A erhältlich

## Befestigung auf Stahl



### Befestigung

Unterkonstruktion	Stahlkonstruktion
Stärke und Befestigung	Laut Angabe des Statikers

### Artikel und Einheiten

Durchmesser (mm)	Maße[LxW] (mm)	Artikel
-	82,5x45	03IND200

### Zubehör für Typ A

Produkt	Maße[LxWxT] (mm)	H (mm)	Artikel
Falldämpfer	120x75,2x4	40	03IND210

## ALLGEMEINE VERKAUFSBEDINGUNGEN

### 1. Prämisse

1.1. Diese Allgemeinen Verkaufsbedingungen (nachfolgend „AVB“) gelten für jeden Verkauf durch die Riwega GmbH (nachfolgend „Riwega“, mit Sitz in I-39044 Neumarkt (BZ), Obere-Insel-Straße 28, MwSt./Steuernr. 01694780212) an den Kunden, sofern nicht ausdrücklich anders zwischen den Parteien vereinbart.

### 2. Definitionen

2.1. Im Sinne dieser AVB bezeichnet der Begriff „Verkäufer“ die Gesellschaft Riwega.  
2.2. Im Sinne dieser AVB bezeichnet der Begriff „Kunde“ das Unternehmen oder den Fachmann, der die von Riwega angebotenen Produkte erwirbt.  
2.3. Im Sinne dieser AVB bezeichnet der Begriff „Verkauf“ jeden zwischen Riwega und dem Kunden abgeschlossenen Kaufvertrag über die Produkte.  
2.4. Im Sinne dieser AVB bezeichnet der Begriff „Produkte“ die zum Zeitpunkt des Verkaufs im Katalog von Riwega aufgeführten und angebotenen Produkte.  
2.5. Im Sinne dieser AVB bezeichnet „Parteien“ gemeinsam den Verkäufer und den Kunden.

### 3. Modalitäten der Bestellung der Produkte – Zustandekommen des Verkaufs

3.1. Bestellungen der Produkte sind dem Verkäufer schriftlich mitzuteilen und haben unter Einhaltung der von Riwega festgelegten Modalitäten und Fristen zu erfolgen.  
3.2. Die übermittelten Bestellungen sind für den Kunden verbindlich, vorbehaltlich der fristgerechten Annahme durch Riwega gemäß den jeweils vorgesehenen oder individuell vereinbarten Bedingungen.  
3.3. Ein Verkauf kommt ausschließlich durch die Annahme der Bestellung durch Riwega zustande, sofern zwischen den Parteien nichts Abweichendes vereinbart wurde.  
3.4. Sofern nicht ausdrücklich etwas anderes vereinbart wurde, erfolgt der Verkauf der Produkte ausschließlich in den im Katalog angegebenen Verpackungseinheiten. Einzelstückbestellungen werden nicht berücksichtigt.

### 4. Produkteigenschaften – Änderungen der Produkte

4.1. Für die Zwecke der AVB gelten alle in Prospekten, Preislisten, Katalogen oder ähnlichen Unterlagen von Riwega enthaltenen Angaben und Informationen über Eigenschaften und technische Spezifikationen der Produkte, sofern sie zum Zeitpunkt des Verkaufs gültig sind. Ebenso gelten alle auf andere Weise übermittelten Informationen als einbezogen. Der Kunde erklärt ausdrücklich, alle relevanten Informationen zur Kenntnis genommen und akzeptiert zu haben.  
4.2. Riwega behält sich das Recht vor, an den Produkten alle Änderungen vorzunehmen, die erforderlich oder zweckmäßig sind, sofern dadurch die wesentlichen Merkmale der Produkte nicht verändert werden. Solche Änderungen und/oder neue technische Daten werden regelmäßig in den Produktdatenblättern auf der Website von Riwega aktualisiert oder anderweitig bekanntgegeben und haben Vorrang gegenüber den im Katalog angegebenen Daten.

### 5. Preise

5.1. Die Produkte werden zu den Preisen verkauft, die in der zum Zeitpunkt des Verkaufs gültigen Preisliste von Riwega angegeben sind.  
5.2. Sofern nicht ausdrücklich anders vereinbart, verstehen sich die in der jeweils gültigen Preisliste angegebenen Preise als Preise für Produkte, die gemäß den branchenüblichen Standards in Bezug auf das vereinbarte Transportmittel verpackt sind und ab Werk geliefert werden. Alle darüber hinausgehenden Kosten oder Gebühren gehen zu Lasten des Kunden.

### 6. Lieferfristen – Transportkosten

6.1. Die dem Kunden mitgeteilten Lieferfristen sind als Richtwerte zu verstehen und gelten nicht als verbindlich oder wesentlich. Sie hängen von den Beschaffungsmöglichkeiten von Riwega im In- und Ausland sowie von Fällen höherer Gewalt ab (z. B. Streiks, politische Ereignisse, Aufstände, Kriege, Anschläge, Naturkatastrophen, Unterbrechungen von Versorgungsleitungen oder Dienstleistungen, Transportengpässe, nationale und/oder internationale Wirtschaftskrisen). Verzögerungen aufgrund solcher Umstände begründen keinerlei Haftung von Riwega und keinen Anspruch des Kunden auf Schadensersatz oder sonstige Entschädigung. Gleiches gilt für Verzögerungen, die auf Produktions- oder Planungsprobleme zurückzuführen sind und nicht Riwega anzulasten sind, sowie für Verzögerungen, die durch den Spediteur verursacht werden.  
6.2. Sollte Riwega nicht in der Lage sein, die Produkte zum vorgesehenen Termin zu liefern, wird der Kunde unverzüglich informiert. Sofern möglich, wird ein neuer Liefertermin mitgeteilt.  
6.3. Riwega behält sich das Recht vor, Aufträge in mehreren Teillieferungen und in Teilmengen auszuführen. Verweigert der Kunde die Annahme einer Lieferung, so werden dem Kunden die dadurch entstandenen Lagerkosten sowie sämtliche weiteren Auslagen und Gebühren in Rechnung gestellt. Bei Kontingentierung oder Einfuhrverbot der verkauften Produkte ist Riwega berechtigt, die Lieferungen auszusetzen und/oder den Vertrag aufzulösen.  
6.4. Sofern nichts Abweichendes vereinbart wurde, trägt der Kunde die Transportkosten gemäß der zum Zeitpunkt des Verkaufs gültigen Transportpreisliste von Riwega.  
6.5. Sofern nicht anders vereinbart, erfolgt die Lieferung der Produkte ab Werk – auch wenn Riwega den Versand oder Teile davon organisiert (Lieferung frei Haus).  
6.6. In jedem Fall gehen die mit den Produkten verbundenen Risiken spätestens mit der Übergabe an den ersten Frachtführer auf den Kunden über, unabhängig von den zwischen den Parteien vereinbarten Lieferbedingungen.

### 7. Zahlungsbedingungen

7.1. Die Zahlung des Produktpreises hat in Euro und innerhalb der in der Rechnung angegebenen Fristen zu erfolgen, vorbehaltlich der nachfolgenden Bestimmungen.  
7.2. Haben die Parteien eine spätere Zahlung vereinbart, erfolgt diese, sofern nicht anders bestimmt, innerhalb von 30 Tagen ab Rechnungsdatum per Banküberweisung auf die in der Rechnung angegebenen Bankverbindungen.  
7.3. Die Zahlung gilt als erfolgt, sobald Riwega über den entsprechenden Betrag verfügen kann.  
7.4. Wenn die Zahlung durch eine Bankgarantie abgesichert werden soll, hat der Kunde dem Verkäufer spätestens 30 Tage vor dem vorgesehenen Liefertermin eine auf erste Anforderung zahlbare und von Riwega akzeptierte Bankgarantie vorzulegen.

7.5. Wurde eine Vorauszahlung vereinbart, bezieht sich diese auf den vollen Preis und der Betrag muss mindestens 5 Tage vor dem geplanten Liefertermin auf dem von Riwega angegebenen Bankkonto gutgeschrieben sein, sofern nichts Abweichendes vereinbart wurde. Falls die Parteien eine Zahlung gegen Dokumente vereinbart haben, erfolgt die Zahlung, soweit nicht anders vereinbart, bei Vorlage der entsprechenden Dokumente.

7.6. Sofern nichts Abweichendes vereinbart wurde, gehen etwaige Bankgebühren oder Provisionen im Zusammenhang mit der Zahlung zu Lasten des Kunden.

### 8. Eigentumsvorbehalt

8.1. Es wird ausdrücklich vereinbart, dass die verkauften Produkte bis zur vollständigen Bezahlung des Kaufpreises im Eigentum von Riwega verbleiben.  
8.2. Zahlungen durch Wechsel oder Schecks gelten erst dann als erfolgt, wenn der entsprechende Betrag dem Bankkonto von Riwega gutgeschrieben wurde.  
8.3. Bis zur vollständigen Bezahlung des Kaufpreises ist es dem Kunden ausdrücklich untersagt, die Produkte zu veräußern oder zu belasten. Der Kunde trägt währenddessen die Verantwortung für die ordnungsgemäße Instandhaltung der Produkte.  
8.4. Im Falle einer Vertragsauflösung aufgrund eines vom Kunden zu vertretenden Verschuldens verbleibt der vom Kunden bereits gezahlte Teil des Kaufpreises als Vertragsstrafe beim Verkäufer, unbeschadet weitergehender Schadensersatzansprüche.

### 9. Reklamationen

9.1. Reklamationen hinsichtlich Verpackung, Menge, Stückzahl oder äußerer Beschaffenheit der Produkte (offensichtliche Mängel) sind bei Annahme der Ware auf dem Frachtbrief und dem Lieferschein vom Verkäufer zu vermerken und Riwega innerhalb von 3 Tagen nach Erhalt der Produkte per Einschreiben mit Rückschein oder per zertifizierter E-Mail (PEC) mitzuteilen, andernfalls verfällt das Recht zur Reklamation.  
9.2. Reklamationen wegen Mängeln, die bei sorgfältiger Prüfung bei der Lieferung der Produkte nicht erkennbar waren (versteckte Mängel), sind dem Verkäufer innerhalb von 8 Tagen nach Entdeckung des Mangels, jedoch in jedem Fall spätestens 12 Monate nach Lieferung, per Einschreiben mit Rückschein oder per PEC mitzuteilen. Andernfalls verfällt das Recht zur Reklamation.  
9.3. Reklamationen, die nicht in der oben beschriebenen Weise erfolgen, werden von Riwega nicht berücksichtigt; der Kunde kann hieraus keinerlei Rechte herleiten.  
9.4. Reklamationen oder Beanstandungen berechtigen den Kunden nicht zur Zurückbehaltung oder Verzögerung der Zahlung des Preises des betroffenen Produkts oder anderer Lieferungen.

### 10. Gewährleistung für Mängel

10.1. Der Verkäufer verpflichtet sich, Mängel, Qualitätsmängel oder Konformitätsmängel der Produkte, die ihm zuschreiben sind, zu beheben, sofern nicht mehr als 12 Monate seit der Lieferung vergangen sind und die Reklamation gemäß Absatz 9 erfolgt ist. Riwega kann nach eigenem Ermessen entscheiden, ob die Produkte repariert, ersetzt oder dem Kunden eine Rückerstattung beziehungsweise eine Gutschrift in Höhe des Kaufpreises gewährt wird. Die in Garantie reparierten oder ersetzten Produkte erhalten ab dem Reparatur- oder Ersatzdatum erneut eine 6-monatige Garantie.  
10.2. Riwega übernimmt keine Gewähr für die Eignung der Produkte für bestimmte technische Anforderungen oder spezielle Verwendungszwecke, sofern diese nicht ausdrücklich im Vertrag oder in den zugehörigen Vertragsunterlagen vereinbart wurden.  
10.3. Für bestimmte ausdrücklich gekennzeichnete Produkte können zusätzlich kommerzielle Garantien gemäß den jeweils von Riwega zur Verfügung gestellten Garantieunterlagen gelten, jedoch ausschließlich innerhalb der dort angegebenen Laufzeit und unter den dort festgelegten Bedingungen.

### 11. Haftung

11.1. In keinem Fall übersteigt die Haftung von Riwega den Kaufpreis der Produkte, die den Haftungsfall ausgelöst haben. Die Haftung vom Verkäufer ist ausschließlich auf direkte Schäden beschränkt und umfasst keine indirekten oder Folgeschäden. Unabhängig von der Art der Forderung – vertraglich, außervertraglich, aus Garantie oder anderer Art – ist der ersatzfähige Schaden des Kunden gegenüber Riwega stets auf den Kaufpreis der betroffenen Produkte begrenzt.

### 12. Höhere Gewalt

12.1. Der Verkäufer ist berechtigt, die Erfüllung seiner vertraglichen Verpflichtungen auszusetzen, wenn diese durch ein unvorhersehbares und außerhalb seines Einflussbereichs liegendes Ereignis unmöglich oder unzumutbar wird. Als solche Ereignisse gelten unter anderem: Streik, Boykott, Aussperrung, Brand, Krieg (gleichgültig ob erklärt oder nicht), Bürgerkrieg, Aufstände, Revolutionen, Beschlagnahme, Embargo, Energieausfall sowie Lieferverzögerungen bei Komponenten oder Rohstoffen. Macht Riwega von diesem Recht Gebrauch, so wird der Kunde unverzüglich schriftlich über das Eintreten und die Beendigung des entsprechenden Ereignisses informiert.

### 13. Datenschutz

13.1. Der Kunde stellt Riwega die zur Erfüllung der vertraglichen Verpflichtungen sowie zur Einhaltung gesetzlicher Vorschriften erforderlichen personenbezogenen Daten zur Verfügung. Verkäufer und Kunde verarbeiten diese personenbezogenen Daten gemäß den geltenden Datenschutzvorschriften, einschließlich der vorgesehenen Sicherheitsmaßnahmen. Zusätzlich gilt die Datenschutzrichtlinie von Riwega.  
13.2. Der Kunde bestätigt, dass er vor der Übermittlung personenbezogener Daten an Riwega alle erforderlichen Einwilligungen zur rechtmäßigen Datenverarbeitung eingeholt hat.  
13.3. Soweit der Verkäufer personenbezogene Daten im Auftrag des Kunden verarbeitet, verpflichtet er sich zur Einhaltung der geltenden datenschutzrechtlichen Vorschriften im Rahmen einer gegebenenfalls abgeschlossenen Vereinbarung zur Auftragsverarbeitung. Liegt keine solche Vereinbarung vor, erfolgt die Verarbeitung gemäß der Datenschutzrichtlinie von Riwega.

### 14. Anwendbares Recht und Gerichtsstand

14.1. Die Parteien vereinbaren ausdrücklich, dass auf jeden Verkauf das geltende italienische Recht Anwendung findet.  
14.2. Für alle Streitigkeiten im Zusammenhang mit der Auslegung oder Durchführung des Verkaufs sowie dieser AVB ist ausschließlich der Gerichtsstand Bozen (Italien) zuständig.





Obere Insel Straße, 28 I-39044 Neumarkt (BZ)  
Tel. +39 0471 827 500 Fax +39 0471 827 555  
[info@riwega.com](mailto:info@riwega.com) [www.riwega.com](http://www.riwega.com)

member of  **Ergepearl** group